



102g

Ministério da Economia
Secretaria Especial de Desburocratização, Gestão e Governo Digital
Secretaria de Gestão

Sistema de Cadastramento Unificado de Fornecedores - SICAF

Declaração

Declaramos para os fins previstos na Lei nº 8.666, de 1993, conforme documentação registrada no SICAF, que a situação do fornecedor no momento é a seguinte:

Dados do Fornecedor

CNPJ: 37.182.085/0001-86 DUNS®: 927986784
Razão Social: EMERSON NUNES DO EGITO
Nome Fantasia:
Classificação do Fornecedor: Credenciado Data de Vencimento do Cadastro: 16/09/2022
Natureza Jurídica: EMPRESÁRIO (INDIVIDUAL)
MEI: Não
Porte da Empresa: Micro Empresa

Ocorrências e Impedimentos

Ocorrência: Nada Consta
Impedimento de Licitar: Nada Consta
Ocorrências Impeditivas indiretas: Nada Consta
Vínculo com "Serviço Público": Nada Consta

Níveis cadastrados:

Documento(s) assinalado(s) com "*" está(ão) com prazo(s) vencido(s).

Fornecedor possui alguma pendência no Nível de Cadastramento indicado. Verifique mais informações sobre pendências nas funcionalidades de consulta.

I - Credenciamento

II - Habilitação Jurídica

III - Regularidade Fiscal e Trabalhista Federal

Receita Federal e PGFN Validade: 28/02/2022
FGTS Validade: 09/03/2022
Trabalhista (<http://www.tst.jus.br/certidao>) Validade: 02/05/2022

IV - Regularidade Fiscal Estadual/Distrital e Municipal (Possui Pendência)

Receita Estadual/Distrital Validade: 03/12/2021 (*)
Receita Municipal Validade: 03/01/2022 (*)

VI - Qualificação Econômico-Financeira (Possui Pendência)

Validade: 31/12/2020 (*)

Emitido em: 25/02/2022 10:55

1 de 1

CPF: 105.054.709-85 Nome: EVERTON LEANDRO CAMARGO MENDES

Ass: _____



NEGI EQUIPAMENTO HOSPITALAR

Emerson Nunes do Egito - Mei_ME.

Rua Antonio Cabral nº 85 - Bairro: Quintino Facci II - CEP. 14.077-090 – Ribeirão Preto - SP.

CNPJ; 32.182.085/0001-86. - Inscrição Estadual: 797.602.888-115

Fones ; (16) – 3102.4687 – Celular (016) 98101.6715- Email: negi.egito@yahoo.com.

PREFEITURA MUNICIPAL DE MARMELEIRO - BLL

PREGAO ELETRONICO 015/2021 Nº PROCESSO Nº 018/2021

DIA; 24/02/22 HORARIO; 14,00 HR

OBJETIVO: AQUISIÇÕES DE EQUIPAMENTOS E MOVEIS HOSPITALAR E ODONTOLOGICO

| Item | Referencia | Marca/Mod | Quant | Valor Único | Valor Total |
|------|--|------------------|-------|-------------|-------------|
| 01 | Mocho odontológico com encosto (cadeira giratória para facilitar a movimentação e precisão em procedimentos cirúrgicos, muito utilizado na odontologia); material de confeção em aço carbono ; regulagem altura a gás ; com apoio/suporte nos pés; estrutura base na cor cinza; estofado na cor azul céu; tecido courvin; peso real suportado 110kg; regulagem de inclinação do encosto; estrutura giratória; estrutura com regulagem de altura a gás; regulagem altura do encosto; altura do mocho 92 cm; largura da base/apoio pés 59cm; altura encosto 29cm; largura encosto 42cm; profundidade do assento 44cm; altura chão/assento 65cm. CODIGO FNS: 2954 | Gg hosp.. md 200 | 01 | R\$ 729,00 | R\$ 729,00 |

Declaramos ainda que nos comprometemos a efetuar as entrega dos produtos no preço e prazo constante de nossa proposta, vinculando –se ainda aos demais efeitos do processo licitatório.

Declaramos que nos preços propostos estão incluídos , além do lucro , todas as despesas e custos , como por exemplo (Transportes, tributos de qualquer natureza) e todas despesas diretas ou indiretas, relacionadas com objeto da presente licitação.

Declaramos que nossa empresa não esta inscrita no Cadastro de Fornecedores Impedidos de Licitar ou de contratar com Administração Publica Estadual – CAFIMP, nos termos do Decreto 44321/2

DADOS EMPRESARIAIS

| | | |
|----------------------------------|---|---|
| Razão social: | EMERSON NUNES DO EGITO - ME | |
| NOME FANTASIA | NEGI EQUIPAMENTOS | |
| Fone/ E-mail | (16) –3102.4687 – Celular; (016)- 98818.2020 – Email: negi.egito@yahoo.com | |
| CNPJ – Inscrição Estadual | 32.182.085/0001-86 | INSC. ESTADUAL – 797.602.888-115 |
| Prazo de entrega: | Conforme Edital. | Frete; incluso na proposta |
| Validade da proposta: | Conforme Edital | Local de entrega: almoxarifado municipal |
| Condição de pagamento: | Conforme Edital | garantia: conforme edital |
| Dados bancários: | NU PAGAMENTOS – Nº 260. - AG. 001 - C/C 37680806-8 | |
| VALOR TOTAL | R\$ 729,00 (Setecentos vinte e nove reais) | |

Ribeirão Preto, FEVEREIRO de 2022.

EMERSON NUNES DO EGITO
26280299872:37182085000186

Assinado de forma digital por EMERSON NUNES
DO EGITO 26280299872:37182085000186
Dados: 2022.02.25 10:36:14 -03'00'

Handwritten signature and initials.

MOCHO À GÁS

MD 200

Descrição:

Mocho é fabricado pela GG Equipamentos Médicos, desenvolvido especialmente para atender as suas necessidades do dia a dia de trabalho com um design favorável para que o seu desempenho no seu consultório, clínica, hospital, estética, consultório médicos entre outros. Com assento e encosto anatômicos e estofados de primeira qualidade, sem costura permitindo uma limpeza facilitada, com um sistema de elevação do assento com altura regulável com alavanca lateral. A sua base é giratória na cor preta com 05 rodízios permite uma estabilidade e segurança para você, aumentando a agilidade do seu deslocamento.

A estrutura dos pés metálica tem o revestimento em policloreto de polivinila conhecido por PVC, permitindo uma durabilidade maior para você. Sua ergonomia permite o ajuste ideal ao corpo, proporcionando um conforto para a coluna para o usuário.



Informações Técnicas

- Mocho com assento e encosto anatômicos e estofados
- Sistema de elevação do assento, altura regulável com alavanca lateral
- Base giratória com 05 rodízios
- Estrutura dos pés metálica – revestimento em PVC
- Peso Líquido: 2,320 kg
- OPCIONAL: Back System - Sistema de Regulagem de Altura e Inclinação do Encosto

Cores

- Azul
- Preto
- Verde
- Cinza

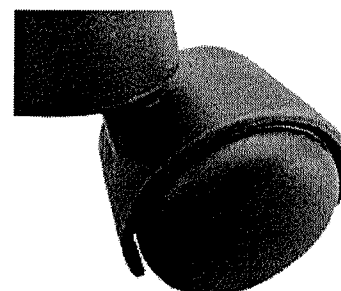
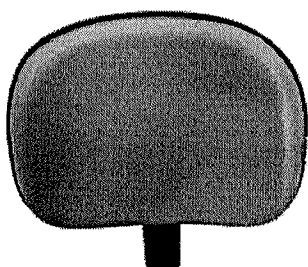
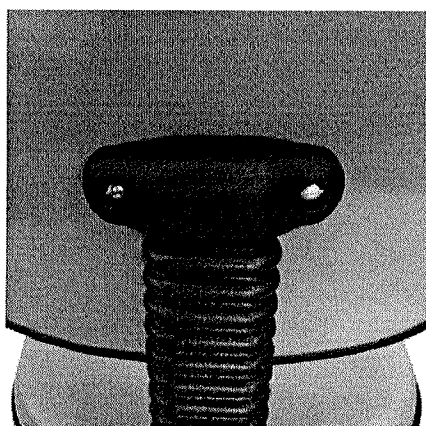

TRIBUNAL DE CONTAS DA UNIÃO

Consulta Consolidada de Pessoa Jurídica

Este relatório tem por objetivo apresentar os resultados consolidados de consultas eletrônicas realizadas diretamente nos bancos de dados dos respectivos cadastros. A responsabilidade pela veracidade do resultado da consulta é do Órgão gestor de cada cadastro consultado. A informação relativa à razão social da Pessoa Jurídica é extraída do Cadastro Nacional da Pessoa Jurídica, mantido pela Receita Federal do Brasil.

Consulta realizada em: 25/02/2022 11:04:40

Informações da Pessoa Jurídica:

Razão Social: **EMERSON NUNES DO EGITO 26280299872**
CNPJ: **37.182.085/0001-86**

Resultados da Consulta Eletrônica:

Órgão Gestor: **TCU**
Cadastro: **Licitantes Inidôneos**
Resultado da consulta: **Nada Consta**

Para acessar a certidão original no portal do órgão gestor, clique [AQUI](#).

Órgão Gestor: **CNJ**
Cadastro: **CNIA - Cadastro Nacional de Condenações Cíveis por Ato de Improbidade Administrativa e Inelegibilidade**
Resultado da consulta: **Nada Consta**

Para acessar a certidão original no portal do órgão gestor, clique [AQUI](#).

Órgão Gestor: **Portal da Transparência**
Cadastro: **Cadastro Nacional de Empresas Inidôneas e Suspensas**
Resultado da consulta: **Nada Consta**

Para acessar a certidão original no portal do órgão gestor, clique [AQUI](#).

Órgão Gestor: **Portal da Transparência**
Cadastro: **CNEP - Cadastro Nacional de Empresas Punidas**
Resultado da consulta: **Nada Consta**

Para acessar a certidão original no portal do órgão gestor, clique [AQUI](#).

Obs: A consulta consolidada de pessoa jurídica visa atender aos princípios de simplificação e

γ
R P
X

racionalização de serviços públicos digitais. Fundamento legal: Lei nº 12.965, de 23 de abril de 2014, Lei nº 13.460, de 26 de junho de 2017, Lei nº 13.726, de 8 de outubro de 2018, Decreto nº 8.638 de 15, de janeiro de 2016.

*g**r p**g*



Certificado da Condição de Microempreendedor Individual

Identificação

Nome Empresarial

EMERSON NUNES DO EGITO 26280299872

Nome do Empresário

EMERSON NUNES DO EGITO

Nome Fantasia

Capital Social

12.000,00

Número Identidade

46505970

Órgão Emissor

SSP

UF Emissor

SP

CPF

262.802.998-72

Condição de Microempreendedor Individual

Situação Cadastral Vigente

ATIVO

Data de Início da Situação Cadastral Vigente

19/05/2020

Número de Registro

CNPJ

37.182.085/0001-86

Endereço Comercial

CEP

14077-090

Logradouro

RUA ANTONIO CABRAL

Número

85

Bairro

QUINTINO FACCI I

Município

RIBEIRAO PRETO

UF

SP

Atividades

Data de Início de Atividades

19/05/2020

Forma de Atuação

Porta a porta, postos móveis ou por ambulantes

Ocupação Principal

Comerciante independente de artigos médicos e ortopédicos

Atividade Principal (CNAE)

4773-3/00 - Comércio varejista de artigos médicos e ortopédicos

Ocupações Secundárias

Comerciante independente de equipamentos e suprimentos de informática

Comerciante independente de artigos de cutelaria

Comerciante independente de móveis

Comerciante independente de toldos e papel de parede

Comerciante independente de sistema de segurança residencial

Comerciante independente de artigos para habitação

Papeleiro(a) independente

Digitador(a) independente

Atividades Secundárias (CNAE)

4751-2/01 - Comércio varejista especializado de equipamentos e suprimentos de informática

4759-8/99 - Comércio varejista de outros artigos de uso pessoal e doméstico não especificados anteriormente

4754-7/01 - Comércio varejista de móveis

4759-8/99 - Comércio varejista de outros artigos de uso pessoal e doméstico não especificados anteriormente

4759-8/99 - Comércio varejista de outros artigos de uso pessoal e doméstico não especificados anteriormente

4759-8/99 - Comércio varejista de outros artigos de uso pessoal e doméstico não especificados anteriormente

4761-0/03 - Comércio varejista de artigos de papelaria

8219-9/99 - Preparação de documentos e serviços especializados de apoio administrativo não especificados anteriormente

Termo de Ciência e Responsabilidade com Efeito de Dispensa de Alvará e Licença de Funcionamento

Declaro, sob as penas da lei, que conheço e atendo aos requisitos legais exigidos pelo Estado e pela Prefeitura do Município para a dispensa da emissão do Alvará e Licença de Funcionamento, compreendidos os aspectos sanitários, ambientais, tributários, de segurança pública, uso e ocupação do solo, atividades domiciliares e restrições ao uso de espaços públicos; autorizo a realização de inspeção e fiscalização no local de exercício das atividades para fins de verificação da observância dos referidos requisitos; e declaro, sob as penas da lei, ter ciência de que o não atendimento dos requisitos legais exigidos pelo Estado e pela Prefeitura do Município poderão acarretar o cancelamento deste Termo de Ciência e Responsabilidade com Efeito de Dispensa de Alvará e Licença de Funcionamento.*

* Declaração prestada pelo empreendedor no ato de registro da empresa.

Este Certificado comprova as inscrições, alvará, licenças e a situação de enquadramento do empresário na condição de Microempreendedor Individual. A sua aceitação está condicionada à verificação de sua autenticidade na Internet, no endereço: <http://www.portaldoempreendedor.gov.br/>.

Certificado emitido com base na Resolução nº 59, de 12 de agosto de 2020, do Comitê para Gestão da Rede Nacional para a Simplificação do Registro e da Legalização de Empresas e Negócios – CGSIM.

ATENÇÃO: qualquer rasura ou emenda invalidará este documento. Para pesquisar a inscrição estadual e/ou municipal (quando convenientes do cadastro sincronizado nacional), informe os elementos abaixo no endereço eletrônico <http://www.receita.fazenda.gov.br/PessoaJuridica/CNPJ/fcpj/consulta.asp>.

Número do Recibo

ME72423245

Número do Identificador

37182085000186

Data de Emissão

07/04/2021

✓
R
P
A

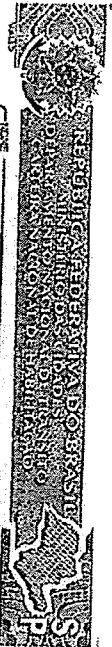

EMERSON NUNES DO EGITO

DOC. IDENTIDADE / Céd. Extran. / V.º 4650597 SSP/SP

DATA NASCIM. 09/11/1950

PROFISSÃO 0

DATA REGISTRO 24/11/1968

DATA REGISTRO 20/11/2021

PROFISSÃO 3

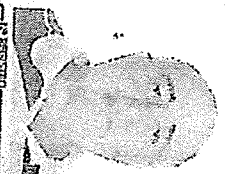

VÁLIDA EM TODO O TERRITÓRIO NACIONAL

1742600714



CÓPIA COLORIDA

LOCAL RIBEIRAO PRETO, SP

DATA EMISSAO 20/11/2018

PROIBIDO PLASTIFICAR

2600714

SAO PAULO

94156580661

58953957108

Autenticado e presente em todos os registros constantes no original e não apresentando Válido somente em relação a autenticidade

Identificação SP

18 ABR 2028

DAVALIA C. LOPES BORGES DA COSTA

Escrevente Autorizada

Selo de Pagos por Verbo - Recebido por ato

Registro Civil das Pessoas Naturais

Rua Paraiha, n. 511, Companhia Elias

Tel.: Antonio Ernesto Rocha



[Handwritten signatures and marks]



PODER JUDICIÁRIO
TRIBUNAL DE JUSTIÇA DO ESTADO DE SÃO PAULO
CERTIDÃO ESTADUAL DE DISTRIBUIÇÕES CÍVEIS

CERTIDÃO Nº: 4467019

FOLHA: 1/1

A autenticidade desta certidão poderá ser confirmada pela internet no site do Tribunal de Justiça.

A Diretoria de Serviço Técnico de Informações Cíveis do(a) Comarca de São Paulo - Capital, no uso de suas atribuições legais,

CERTIFICA E DÁ FÉ que, pesquisando os registros de distribuições de **PEDIDOS DE FALÊNCIA, CONCORDATAS, RECUPERAÇÕES JUDICIAIS E EXTRAJUDICIAIS**, anteriores a 16/01/2022, verificou **NADA CONSTAR** como réu/requerido/interessado em nome de: *****

EMERSON NUNES DO EGITO MEI, CNPJ: 37.182.085/0001-86, conforme indicação constante do pedido de certidão.*****

Esta certidão não aponta ordinariamente os processos em que a pessoa cujo nome foi pesquisado figura como autor (a). São apontados os feitos com situação em tramitação já cadastrados no sistema informatizado referentes a todas as Comarcas/Foros Regionais e Distritais do Estado de São Paulo.

A data de informatização de cada Comarca/Foro pode ser verificada no Comunicado SPI nº 22/2019.

Esta certidão considera os feitos distribuídos na 1ª Instância, mesmo que estejam em Grau de Recurso.

Não existe conexão com qualquer outra base de dados de instituição pública ou com a Receita Federal que verifique a identidade do NOME/RAZÃO SOCIAL com o CPF/CNPJ. A conferência dos dados pessoais fornecidos pelo pesquisado é de responsabilidade exclusiva do destinatário da certidão.

A certidão em nome de pessoa jurídica considera os processos referentes à matriz e às filiais e poderá apontar feitos de homônimos não qualificados com tipos empresariais diferentes do nome indicado na certidão (EIRELI, S/C, S/S, EPP, ME, MEI, LTDA).

Esta certidão só tem validade mediante assinatura digital.

Esta certidão é sem custas.

São Paulo, 17 de janeiro de 2022.

PEDIDO Nº:

0054301680

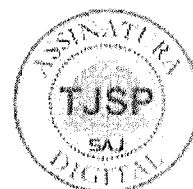

Comprovante de Inscrição e de Situação Cadastral

Cidadão,

Confira os dados de Identificação da Pessoa Jurídica e, se houver qualquer divergência, providencie junto à RFB a sua atualização cadastral.



A informação sobre o porte que consta neste comprovante é a declarada pelo contribuinte.

| REPÚBLICA FEDERATIVA DO BRASIL | | | |
|---|---|--|--------------------------------|
| CADASTRO NACIONAL DA PESSOA JURÍDICA | | | |
| NUMERO DE INSCRIÇÃO 37.182.085/0001-86 MATRIZ | COMPROVANTE DE INSCRIÇÃO E DE SITUAÇÃO CADASTRAL | | DATA DE ABERTURA 19/05/2020 |
| NOME EMPRESARIAL EMERSON NUNES DO EGITO 26280299872 | | | |
| TÍTULO DO ESTABELECIMENTO (NOME DE FANTASIA) ***** | | | PORTE ME |
| CÓDIGO E DESCRIÇÃO DA ATIVIDADE ECONÔMICA PRINCIPAL 47.73-3-00 - Comércio varejista de artigos médicos e ortopédicos | | | |
| CÓDIGO E DESCRIÇÃO DAS ATIVIDADES ECONÔMICAS SECUNDARIAS 47.51-2-01 - Comércio varejista especializado de equipamentos e suprimentos de informática 47.59-8-99 - Comércio varejista de outros artigos de uso pessoal e doméstico não especificados anteriormente 47.54-7-01 - Comércio varejista de móveis 47.61-0-03 - Comércio varejista de artigos de papelaria 82.19-9-99 - Preparação de documentos e serviços especializados de apoio administrativo não especificados anteriormente | | | |
| CÓDIGO E DESCRIÇÃO DA NATUREZA JURÍDICA 213-5 - Empresário (Individual) | | | |
| LOGRADOURO R ANTONIO CABRAL | NUMERO 85 | COMPLEMENTO ***** | |
| CEP 14.077-090 | BAIRRO/DISTRITO QUINTINO FACCI I | MUNICÍPIO RIBEIRAO PRETO | UF SP |
| ENDEREÇO ELETRÔNICO NEGLEGITO@YAHOO.COM | | TELEFONE (16) 8101-6715 | |
| ENTE FEDERATIVO RESPONSÁVEL (EFR) ***** | | | |
| SITUAÇÃO CADASTRAL ATIVA | | DATA DA SITUAÇÃO CADASTRAL 19/05/2020 | |
| MOTIVO DE SITUAÇÃO CADASTRAL | | | |
| SITUAÇÃO ESPECIAL ***** | | DATA DA SITUAÇÃO ESPECIAL ***** | |

Aprovado pela Instrução Normativa RFB nº 1.863, de 27 de dezembro de 2018.

Emitido no dia 04/01/2022 às 10:43:33 (data e hora de Brasília).

Página: 1/1

 CONSULTAR QSA  VOLTAR  IMPRIMIR

A RFB agradece a sua visita. Para informações sobre política de privacidade e uso, [clique aqui](#).

COMPROVANTE DE INSCRIÇÃO E DE SITUAÇÃO CADASTRAL

Handwritten marks on the right margin, including a vertical line and the letters 'f' and 'P'.

Handwritten mark at the bottom right corner.



Consulta Pública ao Cadastro ICMS

Cadastro de Contribuintes de ICMS - Cadesp



Código de controle da consulta: 4151323c-c114-4105-a817-2532ae2b0eee

| Estabelecimento | |
|--|---|
| IE: 797.602.888.115 | |
| CNPJ: 37.182.085/0001-86 | |
| Nome Empresarial: EMERSON NUNES DO EGITO 26280299872 | |
| Nome Fantasia: | |
| Natureza Jurídica: Empresário (Individual) | |
| Endereço | |
| Logradouro: RUA ANTONIO CABRAL | |
| Nº: 85 | Complemento: |
| CEP: 14.077-090 | Bairro: QUINTINO FACCI I |
| Município: RIBEIRAO PRETO | UF: SP |
| Informações Complementares | |
| Situação Cadastral: Ativo | Data da Situação Cadastral: 04/06/2020 |
| Ocorrência Fiscal: Ativa | Posto Fiscal: PF-10 - RIBEIRÃO PRETO |
| Regime de Apuração: SIMPLES NACIONAL - MEI | |
| Atividade Econômica: Preparação de documentos e serviços especializados de apoio administrativo não especificados anteriormente | |

[Voltar](#)

Observação: Os dados acima estão baseados em informações fornecidas pelos próprios contribuintes cadastrados. Não valem como certidão de sua efetiva existência de fato e de direito, não são oponíveis à Fazenda e nem excluem a responsabilidade tributária derivada de operações com eles ajustadas.

Versão: 3.86.0

Secretaria da Fazenda do Estado de São Paulo



Fale Conosco: certidoes@fazenda.pmrp.com.br

CERTIDÃO DE SITUAÇÃO CADASTRAL

Empresa: EMERSON NUNES DO EGITO 26280299872

CNPJ/CPF: 37.182.085/0001-86 **Data Abertura:** 20/05/2020

Inscrição Municipal: 20064326 **Protocolo VRE:** 1064609

Endereço: RUA ANTONIO CABRAL, Nº 85

CNAE Principal: 8219999 - Preparação de documentos e serviços especializados de apoio administrativo não especificados anteriormente

CNAE(s) Secundários(s): 4761003, 4754701, 4773300, 4751201, 4759899

Sócios e Administradores: EMERSON NUNES DO EGITO

A PESSOA acima identificada encontra-se na seguinte condição no Cadastro Mobiliário da Secretaria Municipal da Fazenda:

Situação Cadastral: Ativa

Esta certidão representa tão somente a situação cadastral. Eventuais débitos devem ser consultados através do site da Secretaria Municipal da Fazenda em Serviços On-line. São exibidos apenas os 10 primeiros sócios por ordem alfabética.

Certidão emitida eletronicamente com base no art. 81-A da Lei 2.415/70.

Validade: 180 dias

Legitimidade verificável na Internet - www.ribeiraopreto.sp.gov.br
pelo prazo de 180 dias.

Emitida às 11:06h do dia 23/09/2021 - Código de controle: 2859877



MINISTÉRIO DA FAZENDA
Secretaria da Receita Federal do Brasil
Procuradoria-Geral da Fazenda Nacional

**CERTIDÃO POSITIVA COM EFEITOS DE NEGATIVA DE DÉBITOS RELATIVOS AOS TRIBUTOS
FEDERAIS E À DÍVIDA ATIVA DA UNIÃO**

Nome: EMERSON NUNES DO EGITO 26280299872
CNPJ: 37.182.085/0001-86

Ressalvado o direito de a Fazenda Nacional cobrar e inscrever quaisquer dívidas de responsabilidade do sujeito passivo acima identificado que vierem a ser apuradas, é certificado que:

1. constam débitos administrados pela Secretaria da Receita Federal do Brasil (RFB) com exigibilidade suspensa nos termos do art. 151 da Lei nº 5.172, de 25 de outubro de 1966 - Código Tributário Nacional (CTN), ou objeto de decisão judicial que determina sua desconsideração para fins de certificação da regularidade fiscal, ou ainda não vencidos; e
2. não constam inscrições em Dívida Ativa da União (DAU) na Procuradoria-Geral da Fazenda Nacional (PGFN).

Conforme disposto nos arts. 205 e 206 do CTN, este documento tem os mesmos efeitos da certidão negativa.

Esta certidão é válida para o estabelecimento matriz e suas filiais e, no caso de ente federativo, para todos os órgãos e fundos públicos da administração direta a ele vinculados. Refere-se à situação do sujeito passivo no âmbito da RFB e da PGFN e abrange inclusive as contribuições sociais previstas nas alíneas 'a' a 'd' do parágrafo único do art. 11 da Lei nº 8.212, de 24 de julho de 1991.

A aceitação desta certidão está condicionada à verificação de sua autenticidade na Internet, nos endereços <<http://rfb.gov.br>> ou <<http://www.pgfn.gov.br>>.

Certidão emitida gratuitamente com base na Portaria Conjunta RFB/PGFN nº 1.751, de 2/10/2014.
Emitida às 14:33:49 do dia 03/01/2022 <hora e data de Brasília>.
Válida até 02/07/2022.

Código de controle da certidão: **DA7A.DADC.703C.D957**
Qualquer rasura ou emenda invalidará este documento.

0
r
P
r



PROCURADORIA GERAL DO ESTADO

Procuradoria da Dívida Ativa

Certidão Negativa de Débitos Tributários da Dívida Ativa do Estado de São Paulo

CNPJ Base: 37.182.085

Ressalvado o direito de a Fazenda do Estado de São Paulo cobrar ou inscrever quaisquer dívidas de responsabilidade da pessoa jurídica/física acima identificada que vierem a ser apuradas, é certificado que:

não constam débitos inscritos em Dívida Ativa de responsabilidade do Interessado(a).

Tratando-se de CRDA emitida para pessoa jurídica, a pesquisa na base de dados é feita por meio do CNPJ Base, de modo que a certidão negativa abrange todos os estabelecimentos do contribuinte, cuja raiz do CNPJ seja aquela acima informada.

Certidão nº 34166009

Data e hora da emissão 03/02/2022 11:00:26

Validade 30 (TRINTA) dias, contados da emissão.

Certidão emitida nos termos da Resolução Conjunta SF-PGE nº 2, de 9 de maio de 2013.

Qualquer rasura ou emenda invalidará este documento.

A aceitação desta certidão está condicionada à verificação de sua autenticidade no sítio

<http://www.dividaativa.pge.sp.gov.br>

Folha 1 de 1

(hora de Brasília)

[Handwritten signatures and initials]

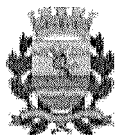

Fale Conosco: certidoes@fazenda.pmrp.com.br

CND

CERTIDÃO NEGATIVA DE DÉBITOS (INSCRITOS E NÃO INSCRITOS EM DÍVIDA ATIVA) DE IPTU, ITBI, ISS, TAXAS, CONTRIBUIÇÃO DE MELHORIA (PAVIMENTAÇÃO) E PREÇO PÚBLICO

A Divisão de Atendimento e Cobrança da Secretaria Municipal da Fazenda certifica que, consultando as informações fornecidas, pelo sistema Tributário, verificou que não consta débito constituído em relação aos Tributos Mobiliários - ISS, Taxa de Funcionamento e Taxa de Publicidade. Quanto a Tributos Imobiliários - IPTU, não consta débito, de titularidade do requerente ou compromissado ao mesmo, até a presente data. Ressalvado o direito de Fazenda Municipal cobrar e inscrever quaisquer dívidas de responsabilidade do sujeito passivo abaixo identificado que vierem a ser apuradas. É certificado que não constam pendências em seu nome, relativas a tributos administrados pela Secretaria Municipal da Fazenda, sejam eles não inscritos ou inscritos em Dívida Ativa. Esta certidão se refere a todos os tipos de tributos municipais.

Empresa: EMERSON NUNES DO EGITO

CNPJ/CPF: 37.182.085/0001-86

Inscrição Municipal: 20064326

Situação Cadastral: Ativa

Certidão emitida eletronicamente com base no art. 81-A da Lei 2.415/70.

Validade: 180 dias

Legitimidade verificável na Internet - www.ribeiraopreto.sp.gov.br
pelo prazo de 180 dias.

Emitida às 09:10h do dia 04/01/2022 - Código de controle: 2927451

[Voltar](#)[Imprimir](#)

Certificado de Regularidade do FGTS - CRF

Inscrição: 37.182.085/0001-86

Razão Social: EMERSON NUNES DO EGITO 26280299872

Endereço: R ANTONIO CABRAL 85 / QUINTINO FACCI I / RIBEIRAO PRETO / SP /
14077-090

A Caixa Econômica Federal, no uso da atribuição que lhe confere o Art. 7, da Lei 8.036, de 11 de maio de 1990, certifica que, nesta data, a empresa acima identificada encontra-se em situação regular perante o Fundo de Garantia do Tempo de Serviço - FGTS.

O presente Certificado não servirá de prova contra cobrança de quaisquer débitos referentes a contribuições e/ou encargos devidos, decorrentes das obrigações com o FGTS.

Validade: 08/02/2022 a 09/03/2022

Certificação Número: 2022020801445585822832

Informação obtida em 21/02/2022 15:28:02

A utilização deste Certificado para os fins previstos em Lei esta condicionada a verificação de autenticidade no site da Caixa:
www.caixa.gov.br

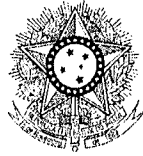

PODER JUDICIÁRIO
JUSTIÇA DO TRABALHO

CERTIDÃO NEGATIVA DE DÉBITOS TRABALHISTAS

Nome: EMERSON NUNES DO EGITO 26280299872 (MATRIZ E FILIAIS)

CNPJ: 37.182.085/0001-86

Certidão nº: 215991/2022

Expedição: 05/01/2022, às 09:11:29

Validade: 03/07/2022 - 180 (cento e oitenta) dias, contados da data de sua expedição.

Certifica-se que **EMERSON NUNES DO EGITO 26280299872 (MATRIZ E FILIAIS)**, inscrito(a) no CNPJ sob o nº **37.182.085/0001-86**, **NÃO CONSTA** do Banco Nacional de Devedores Trabalhistas.

Certidão emitida com base no art. 642-A da Consolidação das Leis do Trabalho, acrescentado pela Lei nº 12.440, de 7 de julho de 2011, e na Resolução Administrativa nº 1470/2011 do Tribunal Superior do Trabalho, de 24 de agosto de 2011.

Os dados constantes desta Certidão são de responsabilidade dos Tribunais do Trabalho e estão atualizados até 2 (dois) dias anteriores à data da sua expedição.

No caso de pessoa jurídica, a Certidão atesta a empresa em relação a todos os seus estabelecimentos, agências ou filiais.

A aceitação desta certidão condiciona-se à verificação de sua autenticidade no portal do Tribunal Superior do Trabalho na Internet (<http://www.tst.jus.br>).

Certidão emitida gratuitamente.

INFORMAÇÃO IMPORTANTE

Do Banco Nacional de Devedores Trabalhistas constam os dados necessários à identificação das pessoas naturais e jurídicas inadimplentes perante a Justiça do Trabalho quanto às obrigações estabelecidas em sentença condenatória transitada em julgado ou em acordos judiciais trabalhistas, inclusive no concernente aos recolhimentos previdenciários, a honorários, a custas, a emolumentos ou a recolhimentos determinados em lei; ou decorrentes de execução de acordos firmados perante o Ministério Público do Trabalho ou Comissão de Conciliação Prévia.

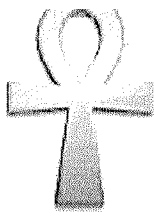

EMERSON NUNES DO EGITO – MEI - Rua: Antônio Cabral N° 85 - Bairro: Quintino facci 1 – CEP: 14.077-090 –
Ribeirão Preto - SP - CNPJ: 37.182.085/0001-86 - Inscrição Estadual: 797.602.888.115 – Celular (016) 98101-6715 -
Email: negi.egito@yahoo.com

EMERSON NUNES DO EGITO – MEI - inscrita no CNPJ/MF sob o n° 37.182.085/0001-86 - Inscrição Estadual: 797.602.888.115, com sede à Rua Antonio Cabral n° 85 - – Jardim Quintino Facci, na cidade de Ribeirão Preto - SP declara:

DECLARAÇÃO CONJUNTA / UNIFICADA

1) Declaro que cumprimos plenamente os requisitos de habilitação e estamos de pleno acordo com edital e suas normas no termo inciso0s XIII do artigo 55, lei 8666/93, as quais nos submetemos, e tomamos ciência de todos os documentos e informações referente a esse procedimento licitatório, em especial as especificações dos objetos nora licitados e que nos sujeitamos as condições estabelecidas no edital, em consideração aos respectivos anexos e documentos, e que acataremos integralmente qualquer decisão que venha ser tomado perlo licitador.

2) Que se encontra enquadrada como MEI - em atendimento a Lei Federal Complementar n° 123/2006, nos termo do artigo 3° enquadramento previsto na Lei complementar n° 147/2014, cujos termos declara conhecer na integra, estando apto portanto para exercer o direito de preferência como critério de desempate nos procedimentos licitatórios públicos

3) Que a empresa não encontra-se enquadrada ou Impedida de licitar com qualquer órgão público da administração direta ou indireta, seja ela municipal, estadual ou federal, nunca foi declarada inidônea, nem é objeto de quaisquer restrições ou nota desabonadoras no cadastro de fornecedores ou qualquer outro órgão controlador, e que está ciente da obrigatoriedade de declarar ocorrência posteriores.

4) Declaro que não possuímos, em nosso Quadro de Pessoal, empregados menores de 18 (dezoito) anos em trabalho noturno, perigoso ou insalubre e em qualquer trabalho, menores de 16 (dezesseis) anos, salvo na condição de aprendiz, a partir de 14 (quatorze) anos, em observância à Lei Federal n° 9854, de 27.10.99, que altera a Lei n° 8666/93, e que também encontra-se regular perante o Ministério do Trabalho.

5) Declaro que não possui funcionário ou sócio que seja cônjuge, companheiro ou parente em linha reta, colateral ou por afinidade, até o terceiro grau, e por afinidade, até o segundo grau, de agente político (prefeito, vice-prefeito ou secretários, provedores) do órgão nem mesmo servidor público da ativa, ou empregado de empresa pública ou da sociedade de economia mista

6). Declaro para os devidos fins de direito e sob as penas da Lei, que conforme o Cadastro Nacional de Pessoa Jurídica da empresa, inscrita sob o número 37.182.0895/0001-86, consta como código e descrição da atividade econômica principal na Classificação Nacional de Atividades econômicas (4773-3/000 CNAE) (Comercio varejista de artigos médicos. Ortopédicos e outros).

7). Declaramos assumimos inteira responsabilidade pela autenticidade de todos os documentos apresentados, sujeitando-nos a eventuais averiguações que se façam necessárias; comprometemos a manter, durante a execução do Contrato, em compatibilidade com as obrigações assumidas, todas as condições de habilitação e qualificação exigidas na licitação; incidentes sobre o fornecimento do objeto, em função de alterações de legislação pertinente, publicadas durante a vigência do Contrato;

08). Que temos compromisso de realização de treinamento relativo à operacionalização do equipamento para toda a equipe que for utilizar; quando assim for solicitado em edital. Compromisso de garantia da disponibilidade de peças de reposição e/ou material de consumo, este quando necessário ao funcionamento pelo período mínimo de 05 (cinco) anos, a contar do recebimento definitivo dos equipamentos, conforme instrução do fabricante.

Ribeirão Preto, 03 de Janeiro de 2022

EMERSON NUNES DO EGITO
26280299872:37182085000186

Assinado de forma digital por EMERSON NUNES
DO EGITO 26280299872:37182085000186
Dados: 2022.01.07 17:42:17 -03'00'

Emerson Nunes do Egito – Mei CNPJ 37.182.085/00014-86

[Handwritten signatures and initials]

DECLARAÇÃO

A empresa **EMERSON NUNES DO EGITO**, inscrita no CNPJ sob nº **37.182.085/0001-86**, por meio de seu representante legal (ou procurador) Sr. Fabiana Souza Estevão da Costa, CPF (nº) 307.952.948-08, **DECLARA** sob as sanções administrativas cabíveis e sob as penas da lei, ser (microempresa ou empresa de pequeno porte), nos termos de legislação vigente, não possuindo nenhum dos impedimentos previstos no parágrafo 4º do art. 3º da Lei Complementar nº 123/2006

Ribeirão Preto, 20 de setembro de 2021.

FABIANA SOUZA
ESTEVAO DA
COSTA:30795294808

Assinado de forma digital por
FABIANA SOUZA ESTEVAO DA
COSTA:30795294808
Dados: 2021.09.20 15:09:19 -03'00'

Fabiana Souza Estevão da Costa
CPF/MF Nº. 307.952.948-08
CRC/SP Nº 339632/Ó0
CONTADORA



CERTIDÃO SIMPLIFICADA

CERTIFICAMOS QUE AS INFORMAÇÕES ABAIXO CONSTAM DOS DOCUMENTOS ARQUIVADOS NESTA JUNTA COMERCIAL E SÃO VIGENTES NA DATA DE SUA EXPEDIÇÃO.

SE HOUVER ARQUIVAMENTOS POSTERIORES, ESTA CERTIDÃO PERDERÁ SUA VALIDADE.

A AUTENTICIDADE DESTA CERTIDÃO E A EXISTÊNCIA DE ARQUIVAMENTOS POSTERIORES, SE HOUVER, PODERÃO SER CONSULTADAS NO SITE WWW.JUCESPONLINE.SP.GOV.BR, MEDIANTE O CÓDIGO DE AUTENTICIDADE INFORMADO AO FINAL DO DOCUMENTO.

| EMPRESA | | | | | | | |
|------------------------------------|--------------------|----------------------|-----------------------|------------------|-------------|-------------------|--|
| NIRE | REGISTRO | DATA DA CONSTITUIÇÃO | INÍCIO DAS ATIVIDADES | PRAZO DE DURAÇÃO | | | |
| 35845058907 | | 19/05/2020 | 19/05/2020 | | | | |
| NOME COMERCIAL | | | | | | TIPO JURÍDICO | |
| EMERSON NUNES DO EGITO 26280299872 | | | | | | EMPRESÁRIO (M.E.) | |
| C.N.P.J. | ENDEREÇO | | | NÚMERO | COMPLEMENTO | | |
| 3 2.085/0001-86 | RUA ANTÔNIO CABRAL | | | 85 | | | |
| BAIRRO | MUNICÍPIO | | UF | CEP | MOEDA | VALOR CAPITAL | |
| QUINTINO FACCI I | RIBEIRÃO PRETO | | SP | 14077-090 | R\$ | 12.000,00 | |

| OBJETO SOCIAL |
|---|
| COMÉRCIO VAREJISTA DE ARTIGOS MÉDICOS E ORTOPÉDICOS |

| | | | | | | | |
|------------------------|-----------|--|--|--------|-------------|------------------|--|
| NOME | | | | | | | |
| EMERSON NUNES DO EGITO | | | | | | | |
| ENDEREÇO | | | | NÚMERO | COMPLEMENTO | | |
| R ANTONIO CABRAL | | | | 85 | | | |
| BAIRRO | MUNICÍPIO | | | UF | CEP | | |
| QUINTINO FACIO I | SÃO PAULO | | | SP | 14077-090 | | |
| CPF | CARGO | | | | | QUANTIDADE COTAS | |
| 262.802.998-72 | | | | | | | |

| ÚLTIMO DOCUMENTO ARQUIVADO | | |
|---|--------------|--|
| DATA | NÚMERO | |
| 21/09/2021 | 413.317/21-3 | |
| DESENQUADRADO DA SITUAÇÃO MEI - 31/12/2020. | | |

| |
|---|
| FIM DAS INFORMAÇÕES PARA NIRE: 35845058907 |
| DATA DA ÚLTIMA ATUALIZAÇÃO DA BASE DE DADOS: 21/01/2022 |



Certidão Simplificada. Documento certificado por GISELA SIMIEMA CESCHIN, Secretária Geral da Jucesp. A Junta Comercial do Estado de São Paulo, garante a autenticidade deste documento quando visualizado diretamente no portal www.jucesponline.sp.gov.br sob o número de autenticidade 165181238, sexta-feira, 21 de janeiro de 2022 às 15:25:54.

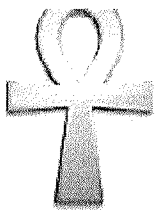

EMERSON NUNES DO EGITO – MEI - Rua: Antônio Cabral N° 85 - Bairro: Quintino facci 1 – CEP: 14.077-090 –
Ribeirão Preto - SP - CNPJ: 37.182.085/0001-86 - Inscrição Estadual: 797.602.888.115 – Celular (016) 98101-6715 -
Email: negi.egito@yahoo.com

DECLARAÇÃO DE RESPONSABILIDADE

EMERSON NUNES DO EGITO – MEI - inscrita no CNPJ/MF sob o nº 37.182.085/0001-86 -
Inscrição Estadual: 797.602.888.115, com sede à Rua Antonio Cabral nº 85 – Jardim Quintino
Facci, na cidade de Ribeirão Preto - SP declara:

- A) Proposta apresentada foi elaborada de maneira independente e o seu conteúdo não foi, no todo ou em parte, direta ou indiretamente, informado ou discutido com qualquer outro licitante ou interessado ou integrante do órgão licitante mesmo, em potencial ou de fato, no presente procedimento licitatório
- B) A intenção de apresentar a proposta não foi informada ou discutida com qualquer outro licitante ou interessado, em potencial ou de fato, no presente procedimento licitatório
- C) O licitante não tentou, por qualquer meio ou por qualquer pessoa, influir na decisão de qualquer outro licitante ou interessado, em potencial ou de fato, no presente procedimento licitatório;
- D) O conteúdo da proposta apresentada não será, no todo ou em parte, direta ou indiretamente, comunicado ou discutido com qualquer outro licitante ou interessado, em potencial ou de fato, no presente procedimento licitatório antes da adjudicação do objeto
- E) O representante legal do licitante está plenamente ciente do teor e da extensão desta declaração e que detém plenos poderes e informações para firmá-la
- F) Estamos cientes do prazo máximo de entrega determinado no edital, em dias úteis, contados do recebimento da Ordem de fornecimento emitida pelo Setor de Compras do órgão público, e assumimos pela qualidade e segurança dos produtos cotados.
- G) Declaramos que os valores propostos, bem como aqueles que porventura vierem a ser ofertados através de lances verbais, são apresentados com seu preço final, sem inclusão de qualquer encargo financeiro ou previsão inflacionária. Nos preços propostos estão incluídos, além do lucro, todas as despesas e custos, como transporte ou frete, tributos de qualquer natureza e todas as despesas decorrentes, diretas ou indiretas, relacionadas com a execução do objeto da presente licitação. Declaramos ainda que a participação na presente licitação importa em total, irrestrita e irrevogável submissão aos termos deste Edital.
- H) Não possuir registro CEIS (cadastro nacional de condenações cíveis por ato de improbidade administrativa, inelegibilidade, supervisionada pelo conselho Nacional de Justiça CNJ e que está inserido no cadastro Sistema Cadastro Unificado Fornecedores – SICAF
- I) Que os produtos ofertados estado devidamente registrado nos órgãos da competente ANVISA, em conformidade com Sistema Brasileiro de Certificação, atendendo integralmente os critérios estabelecidos pelo INMETRO ou órgão competente, em especial quanto a legalidade para comercialização.
- J) Declaramos assumimos inteira responsabilidade pela entrega dos produtos constante em nossa proposta, com atendimento total e integral ao descritivo do edital, que nos sujeitamos a eventuais averiguações que se façam necessárias., sob pena de infringirmos art. 299, do Código penal.

Ribeirão Preto, ano de 2022

Emerson Nunes do Egito – Mei CNPJ. 37.182.085/0001-86.

EMERSON NUNES DO EGITO Assinado de forma digital por
26280299872:371820850001 EMERSON NUNES DO EGITO
26280299872:37182085000186
86 Dados: 2022.01.11 16:45:40 -03'00'

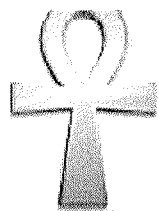

EMERSON NUNES DO EGITO – MEI - Rua: Antônio Cabral N° 85 - Bairro: Quintino Facci 1 – CEP: 14.077-090 –
Ribeirão Preto - SP - CNPJ: 37.182.085/0001-86 - Inscrição Estadual: 797.602.888.115 – Celular (016) 98101-6715 -
Email: negi.egito@yahoo.com

DECLARAÇÃO DE SUSTENTABILIDADE E ASSISTENCIA TECNICA E OUTRAS

EMERSON NUNES DO EGITO – MEI - inscrita no CNPJ/MF sob o nº 37.182.085/0001-86 - Inscrição Estadual: 797.602.888.115, com sede à Rua Antonio Cabral nº 85 - – Jardim Quintino Facci, na cidade de Ribeirão Preto - SP declara:

- 1) Sob penas da Lei 6938/1981 na qualidade de proponente do procedimento licitatório, declara que atende aos critérios de qualidade ambiental e sustentabilidade socioambiental, respeitando as normas de proteção do meio ambiente, em conformidade com a IN 01/2010-SLTI.
- 2) Estamos ciente da obrigatoriedade da apresentação das declarações e certidões pertinentes aos órgãos competente, quando assim solicitado
- 3) Compromisso do proponente de que manterá assistência técnica sob sua responsabilidade, direta ou indiretamente, para atendimento a administração pública, no local onde estiverem instalados os equipamentos e indicação sistemática de assistência técnica mais próxima, sem ônus a administração, durante a garantia estabelecida em edital.
- 4) Declaramos sob pena do Artigo 299, de que terá a disponibilidade, caso venha vencer o certame, dos produtos licitados para realizar a entrega nos prazos e condições prevista, e nos responsabilizaremos em substituir de imediato depois de comunicado, qualquer item entregue fora das especificações, inclusive se apresentarem sem condição de uso, por outra melhor qualidade ou superior, sem ônus.

Ribeirão Preto, ano 2022

EMERSON NUNES DO EGITO
26280299872:37182085000186

Assinado de forma digital por EMERSON
NUNES DO EGITO
26280299872:37182085000186
Dados: 2022.01.04 11:45:44 -03'00'

Emerson Nunes do Egito – Mei

CNPJ. 37.182.085/0001-86



EMERSON NUNES DO EGITO – MEI - Rua: Antônio Cabral N° 85 - Bairro: Quintino facci 1 – CEP: 14.077-090 –
Ribeirão Preto - SP - CNPJ: 37.182.085/0001-86 - Inscrição Estadual: 797.602.888.115 – Celular (016) 98101-6715 -
Email: negi.egito@yahoo..com

DECLARAÇÃO DE ATUAÇÃO E ANTI-CORRUPÇÃO

EMERSON NUNES DO EGITO – MEI - inscrita no CNPJ/MF sob o nº 37.182.085/0001-86 - Inscrição Estadual: 797.602.888.115, com sede à Rua Antonio Cabral nº 85 - – Jardim Quintino Facci, na cidade de Ribeirão Preto - SP declara:

- I) **DECLARO**, ainda, que a pessoa jurídica que represento conduz seus negócios de forma a coibir fraudes, corrupção e a prática de quaisquer outros atos lesivos à Administração Pública, nacional ou estrangeira, em atendimento à Lei Federal nº 12.846/ 2013, tais como:
- II) Prometer, oferecer ou dar, direta ou indiretamente, vantagem indevida a agente público, ou a terceira pessoa a ele relacionada;
- III) Comprovadamente, financiar, custear, patrocinar ou de qualquer modo subvencionar a prática dos atos ilícitos previstos em Lei;
- IV) Comprovadamente, utilizar-se de interposta pessoa física ou jurídica para ocultar ou dissimular seus reais interesses ou a identidade dos beneficiários dos atos praticados, no tocante a licitações e contratos;
- V) Frustrar ou fraudar, mediante ajuste, combinação ou qualquer outro expediente, o caráter competitivo de procedimento licitatório público;
Impedir, perturbar ou fraudar a realização de qualquer ato de procedimento licitatório público;
- VI) Afastar ou procurar afastar licitante, por meio de fraude ou oferecimento de vantagem de qualquer tipo;
- VII) Fraudar licitação pública ou contrato dela decorrente;
- VIII) Criar, de modo fraudulento ou irregular, pessoa jurídica para participar de licitação pública ou celebrar contrato administrativo;
- IX) Obter vantagem ou benefício indevido, de modo fraudulento, de modificações ou prorrogações de contratos celebrados com a administração pública, sem autorização em lei, no ato convocatório da licitação pública ou nos respectivos instrumentos contratuais; ou
- X) Manipular ou fraudar o equilíbrio econômico-financeiro dos contratos celebrados com a administração pública;
- XI) Não dificultar atividade de investigação ou fiscalização de órgãos, entidades ou agentes públicos, ou intervir em sua atuação, inclusive no âmbito das agências reguladoras e dos órgãos de fiscalização do sistema financeiro

Ribeirão Preto, ano de 2022

Emerson Nunes do Egito – Mei

CNPJ. 37.182.085/0001-86

EMERSON NUNES DO EGITO Assinado de forma digital por
26280299872:3718208500018 EMERSON NUNES DO EGITO
26280299872:37182085000186
6 Dados: 2022.01.04 10:52:57 -03'00'

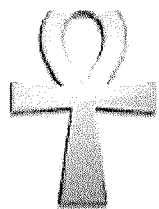

EMERSON NUNES DO EGITO – MEI - Rua: Antônio Cabral N° 85 - Bairro: Quintino facci 1 – CEP: 14.077-090 –
Ribeirão Preto - SP - CNPJ: 37.182.085/0001-86 - Inscrição Estadual: 797.602.888.115 – Celular (016) 98101-6715 -
Email: negi.egito@yahoo.com

**DECLARAÇÃO DE ASSINATURA DE CONTRATO
E DISPONIBILIDADE DE RECURSOS
PARA ATIVIDADE COMERCIAL.**

DADOS DA EMPRESA:

RAZÃO SOCIAL: EMERSON NUNES DO EGITO – MEI
Nome Fantasia; Negi Equipamentos Hospitalares
CNPJ: 37.182.085/0001-86
INSCRIÇÃO ESTADUAL: 797602888-115
ENDEREÇO: Rua Antonio Cabral n° 85
CIDADE: Ribeirao Preto - sp
CEP: 14077-090
FONE: 016-3102.4687 – 016-98101.6715
E-mail: negi.egito@yahoo.com

DADOS BANCARIOS

BANCO 260: NU-PAGAMENTOS NUBANK
AGENCIA: 001 - CONTA CORRENTE:37680806-8

BANO 104 CAIXA ECONOMICA FEDERAL
AG. 1997 – conta corrente n° 2782- 0 - operação 003

RESPONSÁVEL POR ASSINAR O CONTRATO/ATA:

NOME: Emerson Nunes do Egito
CPF: 262.802.998-72 – RG: 4.650.097- SSP/SP
ENDEREÇO: Rua Antônio Cabral n° 85
CEP. 14077-090 - Ribeirão Preto - sp

DECLARA, que disporá até o ato da assinatura do contrato de toda a estrutura e recursos necessários para a execução do objeto especificado no certame licitatório – Pregão Eletrônico , no que se refere aos equipamentos necessários para a execução do objeto, dentro do prazo de entrega disposto no contrato, encontrando-se, desta forma, apta à perfeita execução especificada contratualmente.

Ribeirão Preto, ano de 2022,

EMERSON NUNES DO EGITO Assinado de forma digital por
26280299872:37182085000 EMERSON NUNES DO EGITO
26280299872:37182085000186
186 Dados: 2022.01.20 13:31:52 -03'00'

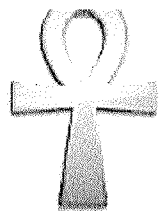

EMERSON NUNES DO EGITO – MEI - Rua: Antônio Cabral N° 85 - Bairro: Quintino facci 1 – CEP: 14.077-090 –
Ribeirão Preto - SP - CNPJ: 37.182.085/0001-86 - Inscrição Estadual: 797.602.888.115 – Celular (016) 98101-6715 -
Email: negi.egito@yahoo.com

DECLARAÇÃO INEXISTENCIA CONSELHO REPRESENTATIVO.

EMERSON NUNES DO EGITO – MEI - inscrita no CNPJ/MF sob o n°
37.182.085/0001-86 - Inscrição Estadual: 797.602.888.115, com sede à Rua
Antônio Cabral n° 85 - – Jardim Quintino Facci, na cidade de Ribeirão Preto - SP
declara:

- Não Possuir Certificado de regularidade da empresa, expedido pelo Conselho Regional
de Farmácia Em conformidade com a Lei n° 3.820/1960, **POR NÃO SER
REVENDEDORA DE REMEDIO E OU MEDICAMENTOS.**

- Não possuir em seu quadro permanente, na data prevista para a entrega da proposta,
profissional de nível superior, devidamente reconhecido pelo Conselho Regional de
Farmácia (CRF). **POR NÃO SER REVENDEDORA DE REMEDIO E OU
MEDICAMENTOS.**

- Não possuir comprovação do vínculo empregatício do profissional referido no item
anterior e bem como a inexistência legal de Técnico Responsável, **POR NÃO SER
REVENDEDORA DE REMEDIO E OU MEDICAMENTOS.**

- Não ser fabricante ou distribuidor para armazenar, distribuir, expedir e transportar
medicamentos ou correlatos é que não oferta nem opera com esses tipos de produtos.

Ribeirão Preto, 03 de janeiro de 2022

EMERSON NUNES DO EGITO
26280299872:37182085000186

Assinado de forma digital por EMERSON
NUNES DO EGITO
26280299872:37182085000186
Dados: 2022.01.07 17:52:19 -03'00'

Emerson Nunes do Egito – Mei

CNPJ. 37.182.085/0001-86

Handwritten signatures and initials on the right margin of the document.



ATESTATO DE CAPACIDADE TÉCNICA

EMPRESA: GUSTAVO VINICIUS DE SOUZA – MEI (com denominação de nome fantasia G-MED EQUIPAMENTOS) - inscrita no CNPJ/MF sob o N° 40.380.377/0001-38 - Inscrição Estadual: 797.688.825.113 - com sede à Avenida: Octavio Golfeto N° 558 – José Sampaio Junior, na cidade de Ribeirão Preto – SP. Através de seu representante legal abaixo, declara para seus devidos fins:

EMPRESA: EMERSON NUNES DO EGITO – MEI - Rua: Antônio Cabral N° 85 - Bairro: Quintino facci 1 – CEP: 14.077-090 – Ribeirão Preto - SP - CNPJ: 37.182.085/0001-86 - Inscrição Estadual: 797.602.888.115 . É NOSSO FORNECEDOR DE EQUIPAMENTOS MEDICOS HOSPITALARES, EQUIPAMENTOS EM GERAL E MOVEIS. NADA CONSTA EM NOSSOS ARQUIVOS QUE DESABONE SUA CONDUTA COMERCIAL E SEMPRE EFETUOU COM MUITA PONTUALIDADE E RESPONSABILIDADE, ENTREGANDO EQUIPAMENTOS SEMPRE DE MUITA QUALIDADE, PORTANDO NADA HAVENDO QUE DESABONE SUA CONDUTA COMERCIAL ATÉ A PRESENTE DATA.

Ribeirão Preto, 05 de Outubro de 2021

| | |
|--|---|
| GUSTAVO VINICIUS DE SOUZA:4305357 6821 | Assinado de forma digital por GUSTAVO VINICIUS DE SOUZA:43053576821 Dados: 2021:10:05 15:49:27 -03'00' |
|--|---|

Assinatura

.....
GUSTAVO VINICIUS DE SOUZA
CNPJ: 40.380.377/0001-38
Administrador

GUSTAVO VINICIUS DE SOUZA – MEI – Avenida: Octavio Golfeto N° 558 - Bairro: José Sampaio Junior – CEP: 14.065-310 – Ribeirão Preto - SP - CNPJ: 40.380.377/0001-38 - Inscrição Estadual: 797.688.825.113 – Celular (016) 98808-7001 - Email: gmedequipamentos@outlook.com

g
P
lx



Ministério da Economia
Secretaria Especial de Desburocratização, Gestão e Governo Digital
Secretaria de Gestão

Sistema de Cadastramento Unificado de Fornecedores - SICAF

Declaração

Declaramos para os fins previstos na Lei nº 8.666, de 1993, conforme documentação registrada no SICAF, que a situação do fornecedor no momento é a seguinte:

Dados do Fornecedor

CNPJ: 04.567.265/0001-27 DUNS®: 909946840
Razão Social: SCORPION INFORMATICA EIRELI
Nome Fantasia: SCORPION INFORMATICA
Situação do Fornecedor: Credenciado Data de Vencimento do Cadastro: 23/08/2022
Natureza Jurídica: EMPRESA INDIVIDUAL DE RESPONSABILIDADE LIMITADA (DE NATUREZA EMPRESÁRIA)
MEI: Não
Porte da Empresa: Empresa de Pequeno

Ocorrências e Impedimentos

Ocorrência: Consta
Impedimento de Licitar: Nada Consta
Ocorrências Impeditivas indiretas: Nada Consta
Vínculo com "Serviço Público": Nada Consta

Níveis cadastrados:

I - Credenciamento

II - Habilitação Jurídica

III - Regularidade Fiscal e Trabalhista Federal

Receita Federal e PGFN Validade: 28/05/2022
FGTS Validade: 08/03/2022
Trabalhista (<http://www.tst.jus.br/certidao>) Validade: 27/05/2022

IV - Regularidade Fiscal Estadual/Distrital e Municipal

Receita Estadual/Distrital Validade: 03/06/2022
Receita Municipal Validade: 04/05/2022

V - Qualificação Técnica

VI - Qualificação Econômico-Financeira

Validade: 31/05/2022



**MUNICÍPIO DE MARMELEIRO
ESTADO DO PARANÁ**

**PREGÃO ELETRÔNICO Nº 015/2022 – PMM
PROCESSO ADMINISTRATIVO Nº 018/2022**

PLANILHA DE FORMAÇÃO DE PREÇOS

| ITEM | DESCRIÇÃO | QTDE | UNID | VALOR UNITÁRIO | VALOR TOTAL | MARCA E MODELO |
|------|---|------|------|----------------|-------------|---------------------|
| 02 | Impressora Laser: Especificação mínima: que esteja em linha de produção pelo fabricante; impressora laser com padrão de cor monocromático; resolução mínima de 1200 x 1200 DPI; velocidade de 35 páginas por minuto PPM; suportar tamanho de papel a5, a4 carta e ofício; capacidade de entrada de 200 páginas; ciclo mensal de 50.000 páginas; interface USB; permitir compartilhamento por meio e rede 10/100/100 ethernet e WIFI 802.11 b/g/n; suportar frente e verso automático; o produto deverá ser novo, sem uso, reforma ou recondicionamento garantia de 12 meses. | 01 | PÇ | R\$3.150,55 | R\$3.150,55 | HP W1A56A M404DW |

No preço ofertado deverão estar incluídos todos os insumos que o compõe, tais como as despesas com mão-de-obra, materiais, equipamentos, impostos, taxas, fretes, descontos e quaisquer outros que incidam direta ou indiretamente na execução do objeto desta licitação.

Declaramos expressamente de que o temos pleno conhecimento do objeto licitado e anuência das exigências constantes do edital e seus anexos;

DADOS DA EMPRESA

Razão social da licitante: SCORPION INFORMÁTICA EIRELI

C.N.P.J.: 04.567.265/0001-27

Inscrição Estadual: 90242237-41

Inscrição Municipal: 14 01 425.852-3

Rua: Av. Winston Churchill **Número:** 2370 sala 1204

Bairro: Pinheirinho **Cidade:** Curitiba

Telefone: (41) 3019-3039

Email: scorpion@scorpioninformatica.com.br

Validade da proposta: 60 (sessenta) dias **Prazo da entrega:** 10 (dez) dias

Garantia: 12 (doze) meses

Nome do banco: 104 **Código da agência:** 1971

Número da conta-corrente da empresa: 1488-2

Nome Responsável legal: Marcio Rogério Domingues



Curitiba, 24 de fevereiro de 2022.

MARCIO ROGERIO
DOMINGUES:63380307904

Marcio Rogério Domingues
Sócio Administrador
RG: 4.513.829-1
CPF: 633.803.079-04

Assinado de forma digital por MARCIO ROGERIO
DOMINGUES:63380307904
Dados: 2022.02.24 15:27:11 -03'00'



Iniciar sessão



Explorar

Comprar

Suporte



Iniciar sessão

Página Inicial

Produtos



Softwares e drivers

Diagnósticos



Contato

Suporte de Negócios



Minha conta HP



HP LaserJet Pro M304, M305, M404, M405 - Especificações da impressora

- 📄 Especificações técnicas
- 📄 Sistemas operacionais compatíveis
- 📄 Soluções de impressão móvel
- 📄 Dimensões da impressora
- 📄 Consumo de energia
- 📄 Especificações elétricas
- 📄 Emissões acústicas
- 📄 Variação do ambiente operacional

Leia as especificações de ambiente de hardware, software e impressora.

Especificações técnicas

Verifique as especificações técnicas para a impressora.

Números do produto para cada modelo

- M304a - #W1A66A
- M305d - #W1A46A
- M305dn - #W1A47A
- M404d - #W1A51A
- M404n - #W1A52A
- M404dn - #W1A53A
- M404dw - #W1A56A
- M405d - #W1A58A
- M405n - #W1A57A
- M405dn - #W1A59A



d
Ps

4x

- M405dw - #W1A60A

Especificações para o manuseio de papel

| Recursos de manuseio de papel | M404d M405d | M404n M405n | M404dn M405dn | M404dw M405dw | M304a | M305d | M305dn |
|--|----------------|----------------|------------------|------------------|----------------|----------|----------|
| Bandeja 1 (capacidade para 100 folhas) | ✓ | ✓ | ✓ | ✓ | ✓ | ✓ | ✓ |
| Bandeja 2 (capacidade para 250 folhas) | ✓ | ✓ | ✓ | ✓ | ✓ | ✓ | ✓ |
| Bandeja acessória opcional para 550 folhas | Opcional | Opcional | Opcional | Opcional | Opcional | Opcional | Opcional |
| Impressão duplex automática | ✓ | Não disponível | ✓ | ✓ | Não disponível | ✓ | ✓ |

Especificações de conectividade

| Recursos de conectividade | M404d M405d | M404n M405n | M404dn M405dn | M404dw M405dw | M304a | M305d | M305dn |
|--|----------------|----------------|------------------|------------------|----------------|----------------|--------|
| Conexão LAN Ethernet 10/100/1000 com IPv4 e IPv6 | Não disponível | ✓ | ✓ | ✓ | Não disponível | Não disponível | ✓ |

R
7
4

| Recursos de conectividade | M404d M405d | M404n M405n | M404dn M405dn | M404dw M405dw | M304a | M305d | M305dn |
|--|----------------|----------------|------------------|------------------|----------------|----------------|----------------|
| USB 2.0 de alta velocidade | ✓ | ✓ | ✓ | ✓ | ✓ | ✓ | ✓ |
| Servidor de impressão para conectividade de rede sem fio | Não disponível | Não disponível | Não disponível | ✓ | Não disponível | Não disponível | Não disponível |
| Bluetooth Low Energy (BLE) | Não disponível | Não disponível | Não disponível | ✓ | Não disponível | Não disponível | Não disponível |
| Wi-Fi Direct para impressão por dispositivos móveis | Não disponível | Não disponível | Não disponível | ✓ | Não disponível | Não disponível | Não disponível |

Especificações de impressão

| Recursos de impressão | M404d M405d | M404n M405n | M404dn M405dn | M404dw M405dw | M304a | M305d | M305dn |
|--|----------------|----------------|------------------|------------------|----------------|----------------|----------------|
| Imprime 38 páginas por minuto (ppm) em papel A4 e 40 ppm em papel de tamanho Carta | ✓ | ✓ | ✓ | ✓ | Não disponível | Não disponível | Não disponível |



| Recursos de impressão | M404d M405d | M404n M405n | M404dn M405dn | M404dw M405dw | M304a | M305d | M305c |
|--|----------------|----------------|------------------|------------------|----------------|----------------|-------|
| Imprime 35 páginas por minuto (ppm) em papel A4 e 37 ppm em papel de tamanho Carta | Não disponível | Não disponível | Não disponível | Não disponível | ✓ | ✓ | ✓ |
| Armazenamento de trabalho e impressão particular | Não disponível | ✓ | ✓ | ✓ | Não disponível | Não disponível | ✓ |

Especificações do visor do painel de controle

| Recursos do visor do painel de controle | M404d M405d | M404n M405n | M404dn M405dn | M404dw M405dw | M304a | M305d | M305dn |
|--|----------------|----------------|------------------|------------------|-------|-------|--------|
| Painel de controle de 2 linhas com iluminação de fundo | ✓ | ✓ | ✓ | ✓ | ✓ | ✓ | ✓ |

Sistemas operacionais compatíveis

As seguintes informações aplicam-se a drivers de impressão Windows e HP específicos da impressora para macOS e ao instalador do software.

Windows: O instalador de software da HP instala o driver PCL 6 V3 ou V4 dependendo do sistema operacional Windows, bem como um software opcional quando você usa um instalador de software completo. Consulte as notas de instalação do software para obter mais informações.

macOS: Esta impressora oferece suporte a computadores Mac. Faça o download do HP Easy Start no site 123.hp.com/LaserJet ou na página de Suporte da Impressora, e depois use o HP Easy Start para instalar o driver de impressão HP. O HP Easy Start não está incluído no Instalador de Software HP.

1. Acesse 123.hp.com/LaserJet.
2. Siga as etapas fornecidas para fazer o download do software da impressora.

Linux: Para obter informações e drivers de impressora para Linux, acesse www.hp.com/go/linuxprinting.



UNIX: Para obter informações e drivers de impressora para UNIX, acesse www.hp.com/go/unixmodelscripts.

Sistemas operacionais e drivers de impressão suportados

| Sistema operacional | Driver de impressão instalado (do software na web) |
|--|---|
| Windows 7 de 32 e 64 bits | O driver de impressão HP PCL 6 (V3) específico da impressora foi instalado nesse sistema operacional como parte da instalação do software. |
| Windows 8 de 32 e 64 bits | O driver de impressão HP PCL 6 (V3) específico da impressora foi instalado nesse sistema operacional como parte da instalação do software. ¹ |
| Windows 8.1 de 32 e 64 bits | O driver de impressão HP PCL-6 (V4) específico da impressora foi instalado nesse sistema operacional como parte da instalação do software. ² |
| Windows 10 de 32 e 64 bits | O driver de impressão HP PCL-6 (V4) específico da impressora foi instalado nesse sistema operacional como parte da instalação do software. |
| Windows Server 2008 R2, 64 bits | O driver de impressão HP PCL 6 (V3) específico de impressoras está disponível para download no site de suporte da impressora. Faça download do driver e, em seguida, use a ferramenta Adicionar Impressora da Microsoft para instalá-lo. ³ |
| Windows Server 2008 R2, SP1 de 64 bits | O driver de impressão HP PCL 6 (V3) específico de impressoras está disponível para download no site de suporte da impressora. Faça download do driver e, em seguida, use a ferramenta Adicionar Impressora da Microsoft para instalá-lo. |
| Windows Server 2012 | O driver de impressão HP PCL 6 (V3) específico de impressoras está disponível para download no site de suporte da impressora. Faça download do driver e, em seguida, use a ferramenta Adicionar Impressora da Microsoft para instalá-lo. |
| Windows Server 2012 R2 | O driver de impressão HP PCL 6 (V3) específico de impressoras está disponível para download no site de suporte da impressora. Faça download do driver e, em seguida, use a ferramenta Adicionar Impressora da Microsoft para instalá-lo. |

| Sistema operacional | Driver de impressão instalado (do software na web) |
|---|--|
| Windows Server 2016, 64 bits | O driver de impressão HP PCL 6 (V3) específico de impressoras está disponível para download no site de suporte da impressora. Faça download do driver e, em seguida, use a ferramenta Adicionar Impressora da Microsoft para instalá-lo. |
| macOS Sierra v10.12, macOS High Sierra v10.13 e macOS Mojave v10.14 | Para instalar o driver de impressão, faça download do HP Easy Start em 123.hp.com/LaserJet . Siga as instruções na tela para instalar o software da impressora e o driver de impressão. |

¹Suporte ao Windows 8 RT é fornecido por meio do Microsoft IN OS, Versão 4, driver de 32 bits.²Suporte ao Windows 8.1 RT é fornecido por meio do Microsoft IN OS, Versão 4, driver de 32 bits.³A Microsoft encerrou o suporte base para Windows Server 2008 em janeiro de 2015. A HP continuará se esforçando para oferecer o melhor suporte para o sistema operacional Server 2008 descontinuado.

Requisitos mínimos de sistema

| Windows 10, 8.1, 8, 7 | macOS Mojave v10.14, macOS High Sierra v10.13, macOS Sierra v10.12 | Dispositivos móveis, iOS, Android |
|--|--|---|
| <ul style="list-style-type: none"> • 32 bits ou 64 bits • 2 GB de espaço disponível no disco rígido • Microsoft Internet Explorer • Conexão de Internet • Porta USB | <ul style="list-style-type: none"> • 2 GB de espaço disponível no disco rígido • Conexão de Internet | <p>Conexão de roteador não necessário</p> <p>www.hp.com/go/mobileprinting</p> |

Soluções de impressão móvel

A HP oferece várias soluções móveis e ePrint para possibilitar impressões fáceis em uma impressora HP a partir de um notebook, tablet, smartphone ou outro dispositivo móvel.

Para ver a lista completa e determinar a melhor opção, acesse www.hp.com/go/MobilePrinting.

- Bluetooth Low Energy
- Aplicativo HP Smart para dispositivos iOS e Android
- Google Cloud Print
- AirPrint



- Impressão em Android
- HP Roam

Dimensões da impressora

Verifique se que o ambiente da impressora é suficientemente grande para acomodar a impressora.

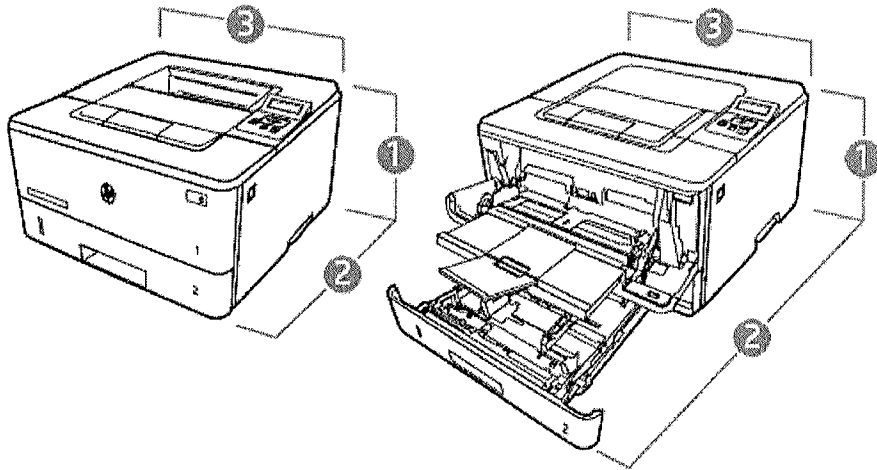

Dimensões para os modelos M304, M305, M404 e M405

| Medida | Impressora totalmente fechada | Impressora totalmente aberta |
|--------------------------------------|-------------------------------|------------------------------|
| 1. Altura | 216 mm | 241 mm |
| 2. Profundidade | 357 mm | 781 mm |
| 3. Largura | 381 mm | 381 mm |
| Peso (com os cartuchos de impressão) | 8,9 kg | 8,9 kg |



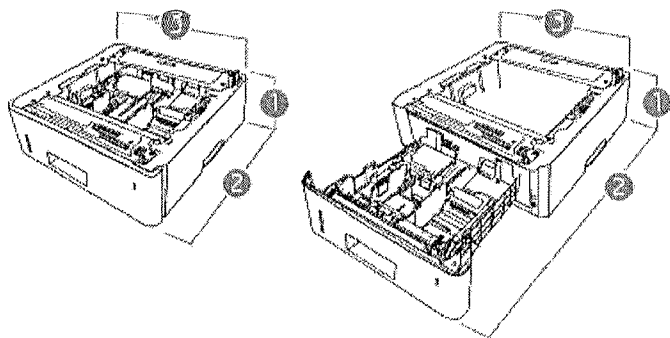

Dimensões da bandeja opcional para 550 folhas

| Medida | Bandeja totalmente fechada | Bandeja totalmente aberta |
|-----------------|----------------------------|---------------------------|
| 1. Altura | 131 mm | 131 mm |
| 2. Profundidade | 357 mm | 781 mm |
| 3. Largura | 381 mm | 381 mm |
| Peso | 3,7 kg | 3,7 kg |

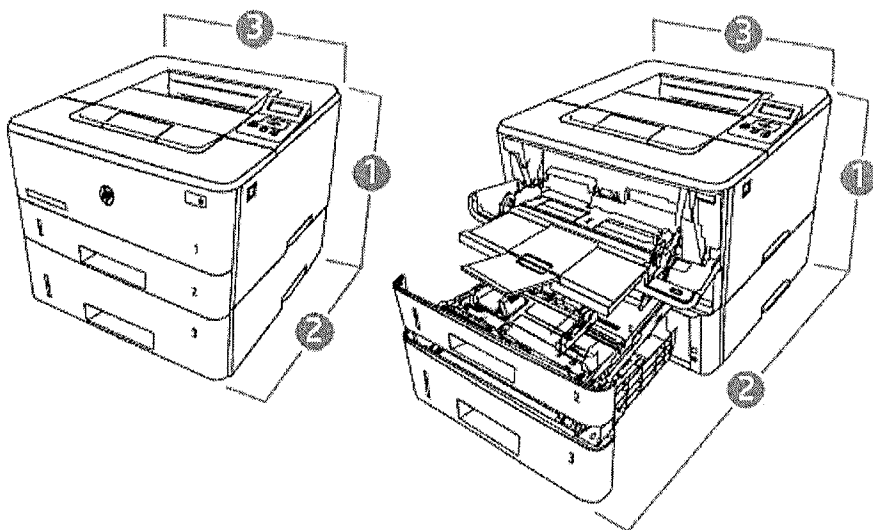

Dimensões da impressora com bandeja opcional para 550 folhas



| Medida | Impressora totalmente fechada | Impressora totalmente aberta: |
|--------------------------------------|-------------------------------|-------------------------------|
| 1. Altura | 345 mm | 372 mm |
| 2. Profundidade | 357 mm | 781 mm |
| 3. Largura | 381 mm | 381 mm |
| Peso (com os cartuchos de impressão) | 12,6 kg | 12,6 kg |

Consumo de energia

Reveja o consumo de energia em cada status ou função da impressora.

Consumo de energia (média, em watts)

| Impressão | Pronto | Inatividade | Desligamento automático | Ativado no transporte | Desligado |
|-----------|--------|-------------|-------------------------|-----------------------|-----------|
| 495 W | 5,5 W | 0,5 W | 0,5 W | 0,05 W | 0,05 W |

Especificações elétricas

Verifique as especificações elétricas para a impressora.

OBSERVAÇÃO: Os requisitos de alimentação são baseados no país/região onde a impressora é vendida. Os valores na tabela a seguir estão sujeitos a alteração.

⚠ CUIDADO: Não converta as tensões de operação. Isto pode danificar a impressora e invalidar a garantia da impressora.

Voltagem recomendada

| Especificação | Modelos 110 volts | Modelos 220 volts |
|---------------|-------------------|-------------------|
| | | |



| Especificação | Modelos 110 volts | Modelos 220 volts |
|--|---------------------------|---------------------------|
| Requisitos de energia (volts) ¹ | 100 a 127 volts (+/- 10%) | 220 a 240 volts (+/- 10%) |
| | 50/60 Hz (± 3 Hz) | 50/60 Hz (± 3 Hz) |

¹A energia informada é o valor mais alto medido em todos os modelos de impressora usando as tensões padrão.

Emissões acústicas

Reveja as emissões acústicas, incluindo o nível de potência e pressão sonora.

Nível de ruído na alimentação de energia

| Acústica: Nível de potência sonora (páginas por minuto (ppm)) | Declarado em conformidade com a ISO 9296 |
|---|--|
| Impressão (40 ppm) | $L_{wAD} = 6,7$ Bels (A) |
| Pronto | $L_{wAD} = 2,6$ Bels (A) |

Nível de pressão do som

| Acústica: Nível de pressão sonora (páginas por minuto (ppm)) | Declarado em conformidade com a ISO 9296 |
|--|--|
| Impressão (40 ppm) | $L_{pAm} = 53$ ou 54 dB(A) |
| Pronto | $L_{pAm} = 15$ dB(A) |

Variação do ambiente operacional

Verifique as especificações do ambiente operacional recomendadas para sua impressora.

Especificações do ambiente operacional



| Ambiente | Recomendado | Permitido |
|------------------|------------------------------------|-----------------|
| Temperatura | 17,5° a 25°C | 15° a 32,5°C |
| Umidade relativa | 30% a 70% de umidade relativa (UR) | 10% a 80% de UR |

Por favor, ajude-nos a melhorar fornecendo comentário

Este documento foi útil?*

Sim

Não

Opções adicionais de suporte



Faça uma pergunta na nossa página de Comunidade de Suporte HP

[Ir agora](#)



Entre em contato com um de nossos agentes de suporte

[Contate-nos](#)

País/região: Brasil

[Sobre nós](#)

[Como comprar](#)

[Suporte](#)

[Parceiros da HP](#)

[Permaneça conectado](#)

[Fale com a HP](#)

[Loja Online](#)

[Download de drivers](#)



| | | | | |
|---------------------------|------------------------|------------------------------|----------------------|-------------------|
| Carreiras | Ligue para um | Suporte e solução de | Programa HP Amplify | Precisa de ajuda? |
| Relações com investidores | revendedor HP | problemas | Partner | |
| Impacto sustentável | Encontre um revendedor | Comunidade | Portal dos parceiros | |
| Relações Públicas (POR) | | Registrar seu produto | Desenvolvedores | |
| A Oficina | | Verificar o status do reparo | | |

Recalls | Reciclagem de produtos | Acessibilidade | Mapa do site | Privacidade | Termos de uso | Opções de cookies e anúncios

© Copyright 2021 HP Development Company, L.P.



Handwritten marks and signatures on the right side of the page.

| | | | |
|---|---|--|---|
|  | Ministério do Meio Ambiente Instituto Brasileiro do Meio Ambiente e dos Recursos Naturais Renováveis | |  |
| CADASTRO TÉCNICO FEDERAL CONSULTA PÚBLICA A CERTIFICADO DE REGULARIDADE - CR | | | |
| Registro n.º: | 988234 | Data da consulta: | 24/02/2022 |
| | | CR emitido em: | 09/02/2022 |
| | | CR válido até: | 09/05/2022 |
| Dados básicos | | | |
| CNPJ: | 61.797.924/0019-84 | | |
| Razão social: | HEWLETT PACKARD BRASIL LTDA | | |
| Nome fantasia: | HEWLETT PACKARD | | |
| Data de abertura: | 27/06/2003 | | |
| Endereço | | | |
| Logradouro: | AV. DR. ANTONIO JOAO ABDALLA, 260 - GALPAO 400 - PARTE C - AE | Complemento: | GALPAO 400 C |
| N.º: | 260 | Município: | CAJAMAR |
| Bairro: | CRISTAIS | UF: | SP |
| CEP: | 07776-700 | | |
| Cadastro Técnico Federal de Atividades Potencialmente Poluidoras e Utilizadoras de Recursos Ambientais – CTF/APP | | | |
| Categoria | | Detalhe | |
| 18 - Transporte, Terminais, Depósitos e Comércio | | 81 - Comércio de produtos químicos e produtos perigosos - Resolução CONAMA nº 401/2008 | |
| <p>Conforme dados disponíveis na presente data, a pessoa jurídica acima possui Certificado de Regularidade em conformidade com as obrigações cadastrais e de prestação de informações ambientais sobre as atividades desenvolvidas sob controle e fiscalização do Ibama, por meio do CTF/APP.</p> <p>O certificado de regularidade emitido pelo CTF/APP não desobriga a pessoa inscrita de obter licenças, autorizações, permissões, concessões, alvarás e demais documentos exigíveis por instituições federais, estaduais, distritais ou municipais para o exercício de suas atividades.</p> <p>O Certificado de Regularidade do CTF/APP não habilita o transporte e produtos e subprodutos florestais e faunísticos.</p> | | | |
| Fechar | | | |

TRIBUNAL DE CONTAS DA UNIÃO**Consulta Consolidada de Pessoa Jurídica**

Este relatório tem por objetivo apresentar os resultados consolidados de consultas eletrônicas realizadas diretamente nos bancos de dados dos respectivos cadastros. A responsabilidade pela veracidade do resultado da consulta é do Órgão gestor de cada cadastro consultado. A informação relativa à razão social da Pessoa Jurídica é extraída do Cadastro Nacional da Pessoa Jurídica, mantido pela Receita Federal do Brasil.

Consulta realizada em: 24/02/2022 15:40:00

Informações da Pessoa Jurídica:

Razão Social: **SCORPION INFORMATICA EIRELI**
CNPJ: **04.567.265/0001-27**

Resultados da Consulta Eletrônica:

Órgão Gestor: **TCU**
Cadastro: **Licitantes Inidôneos**
Resultado da consulta: **Nada Consta**

Para acessar a certidão original no portal do órgão gestor, clique [AQUI](#).

Órgão Gestor: **CNJ**
Cadastro: **CNIA - Cadastro Nacional de Condenações Cíveis por Ato de Improbidade Administrativa e Inelegibilidade**
Resultado da consulta: **Nada Consta**

Para acessar a certidão original no portal do órgão gestor, clique [AQUI](#).

Órgão Gestor: **Portal da Transparência**
Cadastro: **Cadastro Nacional de Empresas Inidôneas e Suspensas**
Resultado da consulta: **Nada Consta**

Para acessar a certidão original no portal do órgão gestor, clique [AQUI](#).

Órgão Gestor: **Portal da Transparência**
Cadastro: **CNEP - Cadastro Nacional de Empresas Punidas**
Resultado da consulta: **Nada Consta**

Para acessar a certidão original no portal do órgão gestor, clique [AQUI](#).

Obs: A consulta consolidada de pessoa jurídica visa atender aos princípios de simplificação e

racionalização de serviços públicos digitais. Fundamento legal: Lei nº 12.965, de 23 de abril de 2014, Lei nº 13.460, de 26 de junho de 2017, Lei nº 13.726, de 8 de outubro de 2018, Decreto nº 8.638 de 15, de janeiro de 2016.

2
P
7

st

**QUARTA ALTERAÇÃO CONTRATUAL
TRANSFORMAÇÃO EM EMPRESA INDIVIDUAL DE RESPONSABILIDADE LTDA - EIRELI**

SCORPION INFORMATICA LTDA
CNPJ: 04.567.265/0001-27
NIRE : 41204619428

MARCIO ROGÉRIO DOMINGUES, brasileiro, natural de Curitiba, Paraná, casado sob o regime de comunhão universal de bens, empresário, portador do CPF nº 633.803.079-04 e do RG nº 4.513.829-1 SSP/PR, residente e domiciliado na Rua Cristiano Strobel nº 912 casa 15, Bairro Xaxim, Curitiba/Paraná, CEP 81720-140 e **MARJORIE COELHO DOMINGUES**, brasileira, solteira, nascida em 08/10/1995, natural de Curitiba, Paraná, estudante, portadora do CPF nº 091.851.529-78 e do RG nº 9.524.038-0 SSP/PR, residente e domiciliada na Rua Cristiano Strobel nº 912 casa 15, Bairro Xaxim, Curitiba/Paraná, CEP 81720-140, ambos sócios da sociedade empresária limitada **SCORPION INFORMATICA LTDA**, inscrita no CNPJ sob nº 04.567.265/0001-27, com sede na Avenida Winston Churchill nº 2.370, 12º andar, sala 1204, bairro Pinheiro, Curitiba, Paraná, CEP 81150-050, com registro arquivado na Junta Comercial do Estado do Paraná sob nº 41204619428 em 24/07/2001 e alterações contratuais sob nº 20085615633 em 05/01/2009, 20105540234 em 22/06/2010 e 20111383757 em 27/06/2011, resolvem de comum acordo alterar seu contrato social, que regerá pelas cláusulas e condições seguintes:

CLÁUSULA PRIMEIRA:

A sócia **MARJORIE COELHO DOMINGUES**, retira-se da sociedade, vendendo neste ato a totalidade de suas quotas de capital para o sócio **MARCIO ROGERIO DOMINGUES**, dando plena e geral quitação à sociedade e ao sócio remanescente, nada mais tendo a reclamar no presente e futuro.

Parágrafo Primeiro: A sócia que se retira da sociedade, declara haver recebido, neste ato, a quantia de R\$ 750,00 (Setecentos e cinquenta reais) de **MARCIO ROGERIO DOMINGUES**, assim também, como declara ter recebido todos os seus direitos e haveres perante a sociedade, nada mais tendo a reclamar, seja a que título for, nem do cessionário e nem da sociedade, dando-lhes plena, geral, rasa e irrevogável quitação.

Parágrafo Segundo: O sócio adquirente das quotas do sócio retirante **MARJORIE COELHO DOMINGUES**, a partir deste contrato, assume todos os deveres e direitos sociais que foram vendidos e transferidos pelo sócio retirante.



CERTIFICO O REGISTRO EM 26/06/2018 14:17 SOB Nº 41600725476.
PROTOCOLO: 182229580 DE 14/05/2018. CÓDIGO DE VERIFICAÇÃO:
11802502585. NIRE: 41600725476.
SCORPION INFORMATICA EIRELI

Libertad Bogus
SECRETÁRIA-GERAL
CURITIBA, 26/06/2018
www.empresafacil.pr.gov.br

**QUARTA ALTERAÇÃO CONTRATUAL
TRANSFORMAÇÃO EM EMPRESA INDIVIDUAL DE RESPONSABILIDADE LTDA - EIRELI**

SCORPION INFORMATICA LTDA
CNPJ: 04.567.265/0001-27
NIRE : 41204619428

CLÁUSULA SEGUNDA:

O capital social da empresa que é de R\$.15.000,00 (quinze mil reais), dividido em 15.000 (quinze mil) quotas de valor nominal de R\$ 1,00 (um real) cada, totalmente integralizado, que por força da cessão e transferência das quotas, passa a ser assim distribuído:

| SÓCIO: | QUOTAS | % | VALOR |
|--------------------------|--------|-----|-----------|
| MARCIO ROGERIO DOMINGUES | 15.000 | 100 | 15.000,00 |
| TOTAL | 15.000 | 100 | 15.000,00 |

CLÁUSULA TERCEIRA:

MARCIO ROGÉRIO DOMINGUES, já qualificado e na qualidade de sócio remanescente em razão da retirada de sócio, resolve alterar e transformar o Contrato Social da empresa, conforme as cláusulas seguintes:

CLÁUSULA QUARTA – DO TIPO JURIDICO

Fica Transformada esta sociedade em EMPRESA INDIVIDUAL DE ESPONSABILIDADE LIMITADA – EIRELI, sob a denominação social **SCORPION INFORMÁTICA – EIRELI**, com sub-rogação de todos os direitos e obrigações pertinentes.

CLÁUSULA QUINTA – DO CAPITAL SOCIAL

O capital social da empresa que era de R\$15.000,00 (Quinze mil reais), em razão da transformação, passa a ser alterado para o valor de R\$ 95.400,00 (noventa e cinco mil e quatrocentos reais), totalmente integralizados neste ato em moeda corrente nacional do país, que passa a constituir o capital social da empresa **SCORPION INFORMÁTICA– EIRELI**.

CLÁUSULA SEXTA – Para tanto, passa a transcrever, na íntegra, o ato constitutivo da Transformação da referida EIRELI, com o teor a seguir:



CERTIFICO O REGISTRO EM 26/06/2018 14:17 SOB Nº 41600725476.
PROTOCOLO: 182229580 DE 14/05/2018. CÓDIGO DE VERIFICAÇÃO:
11802502585. NIRE: 41600725476.
SCORPION INFORMATICA EIRELI

Libertad Bogus
SECRETÁRIA-GERAL
CURITIBA, 26/06/2018
www.empresafacil.pr.gov.br

**QUARTA ALTERAÇÃO CONTRATUAL
TRANSFORMAÇÃO EM EMPRESA INDIVIDUAL DE RESPONSABILIDADE LTDA - EIRELI**

SCORPION INFORMATICA LTDA
CNPJ: 04.567.265/0001-27
NIRE : 41204619428

ATO CONSTITUTIVO DE EMPRESA INDIVIDUAL DE RESPONSABILIDADE LIMITADA

**SCORPION INFORMATICA – EIRELI
CNPJ: 04.567.265/0001-27**

MARCIO ROGÉRIO DOMINGUES, brasileiro, natural de Curitiba, Paraná, casado sob o regime de comunhão universal de bens, empresário, portador do CPF nº 633.803.079-04 e do RG nº 4.513.829-1 SSP/PR, residente e domiciliado a Rua Cristiano Strobel nº 912 casa 15, Bairro Xaxim, Curitiba/Paraná, CEP 81720-140.

Na condição de titular da Empresa Individual de Responsabilidade Limitada – SCORPION INFORMÁTICA - EIRELI, com sede na Avenida Winston Churchill nº 2.370, 12º andar, sala 1204, bairro Pinherinho, Curitiba, Paraná, CEP 81150-050, registrada na Junta Comercial do Estado do Paraná, e inscrita no CNPJ sob o nº 04.567.265/0001-27, resolve constituir uma Empresa Individual de Responsabilidade Limitada EIRELI, conforme as cláusulas a seguir.

CLAUSULA PRIMEIRA – DA RAZÃO SOCIAL

A presente EMPRESA INDIVIDUAL DE RESPONSABILIDADE LIMITADA – EIRELI, girará sob a denominação social **SCORPION INFORMÁTICA – EIRELI**, com sede na Avenida Winston Churchill nº 2.370, 12º andar, sala 1204, bairro Pinherinho, Curitiba, Paraná, CEP 81150-050 com inscrição no CNPJ sob nº 04.567.265/0001-27. Podendo, a qualquer tempo e a critério de seu titular abrir ou fechar filiais, em qualquer parte do território nacional.

CLAUSULA SEGUNDA – DO OBJETO SOCIAL

47.51-2-01- Comércio Varejista Especializado de Equipamentos e Suprimentos de Informática e 95.11-8-00 Reparação e Manutenção de Computadores e de Equipamentos Periféricos.



CERTIFICO O REGISTRO EM 26/06/2018 14:17 SOB Nº 41600725476.
PROTOCOLO: 182229580 DE 14/05/2018. CÓDIGO DE VERIFICAÇÃO:
11802502585. NIRE: 41600725476.
SCORPION INFORMATICA EIRELI

Libertad Bogus
SECRETÁRIA-GERAL
CURITIBA, 26/06/2018
www.empresafacil.pr.gov.br

**QUARTA ALTERAÇÃO CONTRATUAL
TRANSFORMAÇÃO EM EMPRESA INDIVIDUAL DE RESPONSABILIDADE LTDA - EIRELI**

SCORPION INFORMATICA LTDA

CNPJ: 04.567.265/0001-27

NIRE: 41204619428

CLAUSULA TERCEIRA – INICIO E PRAZO DE DURAÇÃO

Início das atividades em 03 de Agosto de 2001 e o prazo de duração é por tempo indeterminado. É garantida a continuidade da pessoa Jurídica diante do impedimento por força maior ou impedimento temporário ou permanente do titular, podendo a empresa ser alterada para atender uma nova situação.

CLAUSULA QUARTA – DO CAPITAL SOCIAL

O capital social é de R\$ 95.400,00 (noventa e cinco mil e quatrocentos reais), totalmente integralizado em moeda corrente nacional do País.

CLAUSULA QUINTA - DA ADMINISTRAÇÃO

A empresa será administrada pelo titular **MARCIO ROGÉRIO DOMINGUES**, a quem caberá dentre outras atribuições, a representação ativa e passiva, judicial e extrajudicial da EIRELI, sendo a responsabilidade do titular, limitado ao capital integralizado.

Paragrafo Primeiro: O titular poderá fixar uma retirada mensal a título de "Pro Labore" observadas as disposições regulamentares pertinentes

CLAUSULA SEXTA – DO EXERCICIO SOCIAL

O término de cada exercício social será encerrado em 31 de dezembro do ano civil, com a apresentação do balanço patrimonial e resultado econômico do ano fiscal, cabendo ao titular, os lucros ou perdas apuradas.

CLAUSULA SÉTIMA – DA DECLARAÇÃO

Declara o titular da EIRELI, para os devidos fins e efeitos de direito, que o mesmo não participa de nenhuma outra pessoa jurídica dessa modalidade.



CERTIFICO O REGISTRO EM 26/06/2018 14:17 SOB Nº 41600725476.
PROTOCOLO: 182229580 DE 14/05/2018. CÓDIGO DE VERIFICAÇÃO:
11802502585. NIRE: 41600725476.
SCORPION INFORMATICA EIRELI

Libertad Bogus
SECRETÁRIA-GERAL
CURITIBA, 26/06/2018
www.empresafacil.pr.gov.br

**QUARTA ALTERAÇÃO CONTRATUAL
TRANSFORMAÇÃO EM EMPRESA INDIVIDUAL DE RESPONSABILIDADE LTDA - EIRELI**

SCORPION INFORMATICA LTDA
CNPJ 04.567 265/0001-27
NIRE 41204619428

CLÁUSULA OITAVA - DA DECLARAÇÃO DE DESEMPEDIMENTO

O titular declara sob as penas da lei, que não está impedido, por lei especial, e nem condenado ou que se encontra sob os efeitos de condenação, que o proíba de exercer a administração desta EIRELI, bem como não está impedido, ou em virtude de condenação criminal, ou por se encontrar sob os efeitos dela, a pena que vede, ainda que temporariamente, o acesso a cargos públicos ou crime falimentar, de prevaricação, peita ou suborno, concussão, peculato, ou contra a economia popular, contra o sistema financeiro nacional, contra normas de defesa de concorrência, contra as relações de consumo, fé pública ou a propriedade

CLAUSULA NONA : ENQUADRAMENTO

A empresa declara, para os fins do art. 3º da Lei Complementar no 123, de 14 de dezembro de 2006, que: a) se enquadra na situação de empresa de pequeno porte; b) o valor da receita bruta anual da sociedade, no ano-calendário, não excederá o limite fixado no inciso II do art. 3º da Lei Complementar no 123/2006; c) não se enquadra em qualquer das hipóteses de exclusão relacionadas no parágrafo 4º do art. 3º da mesma Lei.

CLÁUSULA DÉCIMA – DO FORO

Fica eleito o foro tal da Curitiba, Estado do Paraná, para resolver quaisquer litígios oriundos do presente Ato, elaborado em via unica.

Curitiba 04 de Maio de 2018

OUTUBRO 2018
CURITIBA - PR

SERVICO DISTRI TAL
DO BOQUEIRÃO
CURITIBA - PR

MARCIO ROGÉRIO DOMINGUES

MARJORIE COELHO DOMINGUES



CERTIFICO O REGISTRO EM 26/06/2018 14:17 SOB Nº 41600725476.
PROTOCOLO: 182229580 DE 14/05/2018. CÓDIGO DE VERIFICAÇÃO:
11802502585. NIRE: 41600725476.
SCORPION INFORMATICA EIRELI

Libertad Bogus
SECRETARIA-GERAL
CURITIBA, 26/06/2018
www.empresafacil.pr.gov.br

SERVIÇO DISTRITAL DO BOQUEIRÃO | Mônica M. Guimarães de Melo Dalla Vecchia
 TITULAR
 Av. Mat. Antônio Belato, 885 - Boqueirão, Curitiba - PR
 Tel: 41 3123 8099

Selo nº 0YVZ.XZ6U.bLIGv. Controle: 5VY0Y ybYe8
 Valide esse selo em <http://funarpen.com.br>
 Reconheço por VERDADEIRA a assinatura de **MARJORIE COELHO DOMINGUES** *0097* F4T0TDPLL-747490-12* Dou fé.
 Curitiba, 24 de maio de 2018 - 12:55:58h
 Em Teste da Verdade
 Silvana Nichele Falars - Escrevente
 Emolumentos: R\$8,41 (VRC) R\$3,80. Selo Funarpen: R\$0,80
 Funrejus: R\$210, FADEP: R\$0,42



[Handwritten signature]



SERVIÇO DISTRITAL DO PINHEIRINHO
 Rua Dr. Carlos de Faria, 141 - PINHEIRINHO - Curitiba-PR - Caixa Postal 2029-1109.
 Nery Damasceno Doria - Notário e Registrador

Selo RN2NO.0TzX2.0Z5w3, Controle: y3o5h.02xj0
 Consulte esse selo em <http://funarpen.com.br>
 Reconheço por VERDADEIRA a assinatura de **MÁRCIO-ROGÉRIO DOMINGUES** *0216* Dou fé.
 Curitiba-Paraná, 26 de maio de 2018
 Em Teste da Verdade
 Amanda Baibina da Souza - Escrevente



[Handwritten signature]



CERTIFICO O REGISTRO EM 26/06/2018 14:17 SOB Nº 41600725476.
 PROTOCOLO: 182229580 DE 14/05/2018. CÓDIGO DE VERIFICAÇÃO:
 11802502585. NIRE: 41600725476.
 SCORPION INFORMATICA EIRELI

Libertad Bogus
 SECRETÁRIA-GERAL
 CURITIBA, 26/06/2018
www.empresafacil.pr.gov.br

A validade deste documento, se impresso, fica sujeito à comprovação de sua autenticidade nos respectivos portais.
 Informando seus respectivos códigos de verificação

[Handwritten marks]

REPÚBLICA FEDERATIVA DO BRASIL
COMARCA DE CURITIBA ESTADO DO PARANÁ

1º OFÍCIO DISTRIBUIDOR, PART. E CONTADOR JUDICIAL DO FORO CENTRAL DA COMARCA DA REGIÃO METROPOLITANA DE CURITIBA AV. CÂNDIDO DE ABREU, 535 1º ANDAR - FONE: (41) 3027-5253 EDIFÍCIO DO FÓRUM CÍVEL - CENTRO-CÍVICO CEP: 80530-906



EMPREGADOS JURAMENTADOS

SANDRA LUCIA PELIKI
LUIZ CARLOS KOFANOVSKI
ISABEL ANGELA WYPYCH
MARIANY BEATRIZ DA SILVA SCAPINELI
CHRISTIANNE SOARES MOREIRA
KARINA BAVARO ALVES
FERNANDA GALLASSINI
VANESSA MANENTE

PEDIDO DE CERTIDÕES

JOSÉ BORGES DA CRUZ FILHO

EDIFÍCIO DO FÓRUM CÍVEL AV. CÂNDIDO DE ABREU, 535 - TÉRREO - CEP 80530-906

TITULAR

RECUPERAÇÃO JUDICIAL * FALÊNCIA * CONCORDATA * CRIME * CÍVEL
VARAS CRIMINAIS-VARAS DA FAZENDA-VARAS DA FAMÍLIA-PRECATÓRIA DA VARA DE EXECUÇÕES PENAS
EXECUÇÕES FISCAIS DO ESTADO E DO MUNICÍPIO - REGISTROS PÚBLICOS - TRIBUNAL DO JURI
TABELIONATOS - JUIZADO ESPECIAL CÍVEL E CRIMINAL

**CERTIDÃO NEGATIVA
FEITOS AJUIZADOS**

CERTIFICO, a pedido de parte interessada, para FINS GERAIS, que revendo os livros de registros de distribuições físicas e eletrônicas de AÇÕES DE FALÊNCIAS, CONCORDATAS, RECUPERAÇÃO JUDICIAL E EXTRAJUDICIAL, existentes nesta serventia, dos mesmos NÃO CONSTA qualquer ação contra:

SCORPION INFORMATICA EIRELI

CNPJ.04.567.265/0001-27

no período de 18 de março de 1963 (data da instalação deste cartório - Lei No.4.677, de 29/12/62) a 15/02/2022 .

O REFERIDO É VERDADE E DOU FÉ.

Curitiba, 17 de fevereiro de 2022 .

FERNANDA GALLASSINI
Escrevente Juramentada

Emitida por: FERNANDA
Lei nº19.803 de 21/Dez/18
Tabela XVI dos Distribuidores nº VI letra a (R\$ 38.16)

1º
OFÍCIO DISTRIBUIDOR

Digitally signed
by JOSÉ BORGES
DA CRUZ
FILHO:31628532
904
Date:
2022.02.17
15:23:33 BRST

*** Se impressa, verificar sua autenticidade no <http://www.1distribuidorcuritiba.com.br/autentica> usando o código 3C5068D1 ***

Handwritten marks and signatures on the right margin.

Comprovante de Inscrição e de Situação Cadastral

Cidadão,

Confira os dados de Identificação da Pessoa Jurídica e, se houver qualquer divergência, providencie junto à RFB a sua atualização cadastral.

A informação sobre o porte que consta neste comprovante é a declarada pelo contribuinte.

| REPÚBLICA FEDERATIVA DO BRASIL | | | |
|--|---|-----------------------------------|---|
| CADASTRO NACIONAL DA PESSOA JURÍDICA | | | |
| NÚMERO DE INSCRIÇÃO 04.567.285/0001-27 MATRIZ | COMPROVANTE DE INSCRIÇÃO E DE SITUAÇÃO CADASTRAL | | DATA DE ABERTURA 24/07/2001 |
| NOME EMPRESARIAL SCORPION INFORMATICA EIRELI | | | |
| TÍTULO DO ESTABELECIMENTO (NOME DE FANTASIA) SCORPION INFORMATICA | | | PORTE EPP |
| CÓDIGO E DESCRIÇÃO DA ATIVIDADE ECONÔMICA PRINCIPAL 47.51-2-01 - Comércio varejista especializado de equipamentos e suprimentos de Informática | | | |
| CÓDIGO E DESCRIÇÃO DAS ATIVIDADES ECONÔMICAS SECUNDÁRIAS 95.11-8-00 - Reparação e manutenção de computadores e de equipamentos periféricos | | | |
| CÓDIGO E DESCRIÇÃO DA NATUREZA JURÍDICA 230-5 - Empresa Individual de Responsabilidade Limitada (de Natureza Empresári | | | |
| LOGRADOURO AV WISTON CHURCHILL | | NÚMERO 2370 | COMPLEMENTO ANDAR 12 SALA 1204 |
| CEP 81.150-050 | BAIRRO/DISTRITO PINHEIRINHO | MUNICÍPIO CURITIBA | UF PR |
| ENDEREÇO ELETRÔNICO | | TELEFONE (41) 3019-3039 | |
| ENTE FEDERATIVO RESPONSÁVEL (EFR) ***** | | | |
| SITUAÇÃO CADASTRAL ATIVA | | | DATA DA SITUAÇÃO CADASTRAL 09/04/2004 |
| MOTIVO DE SITUAÇÃO CADASTRAL | | | |
| SITUAÇÃO ESPECIAL ***** | | | DATA DA SITUAÇÃO ESPECIAL ***** |

Aprovado pela Instrução Normativa RFB nº 1.863, de 27 de dezembro de 2018.

Emitido no dia 03/02/2022 às 11:06:03 (data e hora de Brasília).

Página: 1/1

 CONSULTAR QSA

 VOLTAR

 IMPRIMIR

A RFB agradece a sua visita. Para informações sobre política de privacidade e uso, [clique aqui](#).

[Passo a passo para o CNPJ](#)

[Consultas CNPJ](#)

[Estatísticas](#)

[Parceiros](#)

[Serviços CNPJ](#)

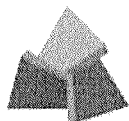
**RECEITA
ESTADUAL DO
PARANÁ****PARANÁ**
GOVERNO DO ESTADO
SECRETARIA DA FAZENDA**Comprovante de Inscrição Cadastral - CICAD**

| | | |
|------------------------------|---------------------------|------------------------------|
| Inscrição no CAD/ICMS | Inscrição CNPJ | Início das Atividades |
| 90242237-41 | 04.567.265/0001-27 | 09/2001 |

Empresa / Estabelecimento

| | |
|-----------------------------|--|
| Nome Empresarial | SCORPION INFORMATICA EIRELI |
| Título do Estabelecimento | |
| Endereço do Estabelecimento | AV WINSTON CHURCHILL, 2370, 12 AN S 12 - PINHEIRINHO - CEP 81150-050 FONE: (41) 3019-3039 |
| Município de Instalação | CURITIBA - PR, DESDE 09/2001 (Estabelecimento Matriz) |

Qualificação

| | |
|--|--|
| Situação Atual | ATIVO - SIMPLES NACIONAL / SIMPLES NACIONAL - DIA 03 DO MES+2, DESDE 06/2021 |
| Natureza Jurídica | 230-5 - EMPRESA INDIVIDUAL DE RESPONSABILIDADE LIMITADA (EIRELI) |
| Atividade Econômica Principal do Estabelecimento | 4751-2/01 - COMERCIO VAREJISTA ESPECIALIZADO DE EQUIPAMENTOS E SUPRIMENTOS DE INFORMATICA |
| Atividade(s) Econômica(s) Secundária(s) do Estabelecimento | |

Quadro Societário

| Tipo | Inscrição | Nome Completo / Nome Empresarial | Qualificação |
|------|----------------|----------------------------------|-----------------------|
| CPF | 633.803.079-04 | MARCIO ROGERIO DOMINGUES | TITULAR PESSOA FÍSICA |

Este CICAD tem validade até 05/03/2022.Os dados cadastrais deste estabelecimento poderão ser confirmados via Internet www.fazenda.pr.gov.brEstado do Paraná
Secretaria de Estado da Fazenda
Receita Estadual do Paraná**CAD/ICMS Nº 90242237-41**Emitido Eletronicamente via Internet
03/02/2022 11:08:15Dados transmitidos de forma segura
Tecnologia CELEPAR



MINISTÉRIO DA FAZENDA
Secretaria da Receita Federal do Brasil
Procuradoria-Geral da Fazenda Nacional

**CERTIDÃO POSITIVA COM EFEITOS DE NEGATIVA DE DÉBITOS RELATIVOS AOS TRIBUTOS
FEDERAIS E À DÍVIDA ATIVA DA UNIÃO**

Nome: **SCORPION INFORMATICA EIRELI**
CNPJ: **04.567.265/0001-27**

Ressalvado o direito de a Fazenda Nacional cobrar e inscrever quaisquer dívidas de responsabilidade do sujeito passivo acima identificado que vierem a ser apuradas, é certificado que:

1. constam débitos administrados pela Secretaria da Receita Federal do Brasil (RFB) com exigibilidade suspensa nos termos do art. 151 da Lei nº 5.172, de 25 de outubro de 1966 - Código Tributário Nacional (CTN), ou objeto de decisão judicial que determina sua desconsideração para fins de certificação da regularidade fiscal, ou ainda não vencidos; e
2. não constam inscrições em Dívida Ativa da União (DAU) na Procuradoria-Geral da Fazenda Nacional (PGFN).

Conforme disposto nos arts. 205 e 206 do CTN, este documento tem os mesmos efeitos da certidão negativa.

Esta certidão é válida para o estabelecimento matriz e suas filiais e, no caso de ente federativo, para todos os órgãos e fundos públicos da administração direta a ele vinculados. Refere-se à situação do sujeito passivo no âmbito da RFB e da PGFN e abrange inclusive as contribuições sociais previstas nas alíneas 'a' a 'd' do parágrafo único do art. 11 da Lei nº 8.212, de 24 de julho de 1991.

A aceitação desta certidão está condicionada à verificação de sua autenticidade na Internet, nos endereços <<http://rfb.gov.br>> ou <<http://www.pgfn.gov.br>>.

Certidão emitida gratuitamente com base na Portaria Conjunta RFB/PGFN nº 1.751, de 2/10/2014.
Emitida às 11:09:45 do dia 03/02/2022 <hora e data de Brasília>.
Válida até 02/08/2022.

Código de controle da certidão: **8C5D.6E51.B564.20BB**
Qualquer rasura ou emenda invalidará este documento.

R
P
D
S



Estado do Paraná
Secretaria de Estado da Fazenda
Receita Estadual do Paraná

Certidão Negativa
de Débitos Tributários e de Dívida Ativa Estadual
Nº 026053314-43

Certidão fornecida para o CNPJ/MF: **04.567.265/0001-27**
Nome: **SCORPION INFORMATICA EIRELI**

Ressalvado o direito da Fazenda Pública Estadual inscrever e cobrar débitos ainda não registrados ou que venham a ser apurados, certificamos que, verificando os registros da Secretaria de Estado da Fazenda, constatamos não existir pendências em nome do contribuinte acima identificado, nesta data.

Obs.: Esta Certidão engloba todos os estabelecimentos da empresa e refere-se a débitos de natureza tributária e não tributária, bem como ao descumprimento de obrigações tributárias acessórias.

Válida até 03/06/2022 - Fornecimento Gratuito

A autenticidade desta certidão deverá ser confirmada via Internet
www.fazenda.pr.gov.br

PR
g

4X



PREFEITURA MUNICIPAL DE CURITIBA
SECRETARIA MUNICIPAL DE PLANEJAMENTO, FINANÇAS E ORÇAMENTO
DEPARTAMENTO DE CONTROLE FINANCEIRO

CERTIDÃO NEGATIVA
DE DÉBITOS TRIBUTÁRIOS E DÍVIDA ATIVA MUNICIPAL

Certidão nº: 9.502.889
CNPJ: 04.567.265/0001-27
Nome: SCORPION INFORMATICA EIRELI

Ressalvado o direito de a Fazenda Pública Municipal inscrever e cobrar débitos ainda não registrados ou que venham a ser apurados, certificamos não existir pendências em nome do contribuinte acima identificado, relativas a créditos tributários administrados pela Secretaria Municipal de Finanças e créditos tributários e não tributários inscritos em dívida ativa junto à Procuradoria Geral do Município (PGM).

Esta certidão compreende os Tributos Mobiliários (Imposto sobre serviço - ISS), Tributos Imobiliários (Imposto Predial e Territorial Urbano - IPTU), Imposto sobre a Transmissão de Bens Imóveis Intervivos- ITBI e Contribuição de Melhoria), Taxas de Serviços e pelo Poder de Polícia e outros débitos municipais inscritos em dívida ativa.

A certidão expedida em nome de pessoa jurídica abrange todos os estabelecimentos (matriz e filiais) cadastrados no Município de Curitiba.

A autenticidade desta certidão deverá ser confirmada no endereço <https://cnd-cidadao.curitiba.pr.gov.br/Certidao/ValidarCertidao>.

Certidão emitida com base no Decreto 619/2021 de 24/03/2021.
Emitida às 11:12 do dia 03/02/2022.
Código de autenticidade da certidão: 35675AC80D1841C52B1608558DC75BCD76
Qualquer rasura ou emenda invalidará este documento.

Válida até 04/05/2022 – Fornecimento Gratuito



Você também pode validar a autenticidade da certidão utilizando um leitor de QRCode.

Handwritten signatures and initials on the right side of the page.

[Voltar](#)[Imprimir](#)

Certificado de Regularidade do FGTS - CRF

Inscrição: 04.567.265/0001-27

Razão Social: SCORPION INFORMATICA EIRELI

Endereço: AV WINSTON CHURCHILL 2370 ANDAR 12 SALA 1204 / CAPAO RASO /
CURITIBA / PR / 81150-050

A Caixa Econômica Federal, no uso da atribuição que lhe confere o Art. 7, da Lei 8.036, de 11 de maio de 1990, certifica que, nesta data, a empresa acima identificada encontra-se em situação regular perante o Fundo de Garantia do Tempo de Serviço - FGTS.

O presente Certificado não servirá de prova contra cobrança de quaisquer débitos referentes a contribuições e/ou encargos devidos, decorrentes das obrigações com o FGTS.

Validade: 07/02/2022 a 08/03/2022

Certificação Número: 2022020701125730755307

Informação obtida em 16/02/2022 09:16:02

A utilização deste Certificado para os fins previstos em Lei esta condicionada a verificação de autenticidade no site da Caixa:
www.caixa.gov.br

Handwritten marks and signatures at the bottom right of the page.



PODER JUDICIÁRIO
JUSTIÇA DO TRABALHO

CERTIDÃO NEGATIVA DE DÉBITOS TRABALHISTAS

Nome: SCORPION INFORMATICA EIRELI (MATRIZ E FILIAIS)
CNPJ: 04.567.265/0001-27
Certidão nº: 4332459/2022
Expedição: 03/02/2022, às 11:14:59
Validade: 01/08/2022 - 180 (cento e oitenta) dias, contados da data de sua expedição.

Certifica-se que **SCORPION INFORMATICA EIRELI (MATRIZ E FILIAIS)**, inscrito(a) no CNPJ sob o nº **04.567.265/0001-27**, **NÃO CONSTA** do Banco Nacional de Devedores Trabalhistas.

Certidão emitida com base no art. 642-A da Consolidação das Leis do Trabalho, acrescentado pela Lei nº 12.440, de 7 de julho de 2011, e na Resolução Administrativa nº 1470/2011 do Tribunal Superior do Trabalho, de 24 de agosto de 2011.

Os dados constantes desta Certidão são de responsabilidade dos Tribunais do Trabalho e estão atualizados até 2 (dois) dias anteriores à data da sua expedição.

No caso de pessoa jurídica, a Certidão atesta a empresa em relação a todos os seus estabelecimentos, agências ou filiais.

A aceitação desta certidão condiciona-se à verificação de sua autenticidade no portal do Tribunal Superior do Trabalho na Internet (<http://www.tst.jus.br>).

Certidão emitida gratuitamente.

INFORMAÇÃO IMPORTANTE

Do Banco Nacional de Devedores Trabalhistas constam os dados necessários à identificação das pessoas naturais e jurídicas inadimplentes perante a Justiça do Trabalho quanto às obrigações estabelecidas em sentença condenatória transitada em julgado ou em acordos judiciais trabalhistas, inclusive no concernente aos recolhimentos previdenciários, a honorários, a custas, a emolumentos ou a recolhimentos determinados em lei; ou decorrentes de execução de acordos firmados perante o Ministério Público do Trabalho ou Comissão de Conciliação Prévia.



**ANEXO - III
DECLARAÇÃO UNIFICADA**

À pregoeira e equipe de apoio

Prefeitura Municipal de Marmeleiro, Estado do Paraná

PREGÃO ELETRÔNICO Nº 15-2022

Pelo presente instrumento, a empresa SCORPION INFORMATICA EIRELI, CNPJ nº 04.567.265/0001-27, com sede na Av. Winston Churchill 2370 sala 1204, Bairro Pinheirinho, Curitiba – PR, CEP: 81150-050, através de seu representante legal infra-assinado, que:

(X) Declara, sob as penas do artigo 299 do Código Penal, que se **enquadra na situação de microempresa, empresa de pequeno porte ou cooperativa, nos termos da Lei Complementar nº 123/06, alterada pela Lei Complementar nº 147/14**, bem assim que inexistem fatos supervenientes que conduzam ao seu desenquadramento desta situação.

1) Declaramos, para os fins do disposto no inciso XXXIII do art. 7º da Constituição Federal, não empregamos menores de dezoito anos em trabalho noturno, perigoso ou insalubre e nem menores de dezesseis anos, em qualquer trabalho, salvo na condição de aprendiz, a partir dos quatorze anos de idade, em cumprimento ao que determina o inciso V do art. 27 da Lei nº 8.666/93, acrescida pela Lei nº 9.854/99.

2) Declaramos, para os fins que até a presente data inexistem fatos supervenientes impeditivos para habilitação no presente processo licitatório, estando ciente da obrigatoriedade de declarar ocorrências posteriores.

3) Declaramos, para os fins que a empresa não foi declarada inidônea por nenhum órgão público de qualquer esfera de governo, estando apta a contratar com o poder público.

4) Declaramos, para os devidos fins que não possuímos em nosso quadro societário e de empregados, servidor ou dirigente de órgão ou entidade contratante ou responsável pela licitação, nos termos do inciso III, do artigo 9º da Lei nº 8.666, de 21 de junho de 1993.

5) Comprometo-me a manter durante a execução do contrato, em compatibilidade com as obrigações assumidas, todas as condições de habilitação e qualificação exigidas na licitação.

6) Declaramos, para os devidos fins de direito, na qualidade de Proponente dos procedimentos licitatórios, instaurados por este Município, que o responsável legal da empresa é o Sr. Marcio Rogério Domingues, Portador do RG sob nº 4.513.829-1 e CPF nº 633.803.079-04, cujo cargo é sócio, **responsável pela assinatura da Ata de Registro de Preços/contrato**.

7) Declaramos, para os devidos fins que em caso de qualquer comunicação futura referente a este processo licitatório, bem como em caso de eventual contratação, **concordo que a Ata de Registro de Preços/Contrato seja encaminhado para o seguinte endereço:**

E-mail: scorpion@scorpioninformatica.com.br

Telefone: (41) 3019-3039 / (41) 99992-0454

8) Caso altere o citado e-mail ou telefone comprometo-me em protocolizar pedido de alteração junto ao Sistema de Protocolo deste Município, sob pena de ser considerado como intimado nos dados anteriormente fornecidos.

9) Nomeamos e constituímos o senhor Marcio Rogério Domingues, portador do CPF/MF sob n.º 633.803.079-04, para ser o(a) responsável para acompanhar a execução da **Ata de Registro de Preços/contrato**, referente ao Pregão Eletrônico n.º Nº 15/2022 e todos os atos necessários ao cumprimento das obrigações contidas no instrumento convocatório, seus Anexos e na Ata de Registro de Preços/Contrato.

Curitiba/PR, 23 de fevereiro de 2022.

 MARCIO DOMINGUES
 Scorpion Informática

 MARCIO ROGÉRIO DOMINGUES
 SÓCIO ADMINISTRADOR

Av. Winston Churchill, 2370 sala 1204 – Pinheirinho – CEP 81.150-050 – Curitiba-PR

Fone: (41) 3019-3039 – WhatsApp: (41) 99992-0454 – E-mail: scorpion@scorpioninformatica.com.br

www.scorpioninformatica.com.br

**ANEXO – IV****DECLARAÇÃO DE ENQUADRAMENTO – ME/EPP**

Pelo presente instrumento, a empresa SCORPION INFORMATICA EIRELI, CNPJ nº 04.567.265/0001-27, com sede na Av. Winston Churchill 2370 sala 1204, Bairro Pinheirinho, Curitiba – PR, CEP: 81150-050, através de seu representante legal infra-assinado, declara, sob as penas do artigo 299 do Código Penal, que se enquadra na situação de microempresa, empresa de pequeno porte ou cooperativa, nos termos da Lei Complementar nº 123/06, alterada pela Lei Complementar nº 147/14, bem assim que inexistem fatos supervenientes que conduzam ao seu desenquadramento desta situação.

Curitiba/PR, 23 de fevereiro de 2022.

MARCIO DOMINGUES
Scorpion Informática

MARCIO ROGÉRIO DOMINGUES
SÓCIO ADMINISTRADOR



Governo do Estado do Paraná
Secretaria da Micro e Pequena Empresa
Junta Comercial do Estado do Paraná



CERTIDÃO SIMPLIFICADA

Sistema Nacional de Registro de Empresas Mercantis - SINREM

Certificamos que as informações abaixo constam dos documentos arquivados nesta Junta Comercial e são vigentes na data da sua expedição.

| | | | |
|--|----------------------------|--|--|
| Nome Empresarial: SCORPION INFORMATICA EIRELI | | Protocolo: PRC2210232300 | |
| Natureza Jurídica: Empresa Individual de Responsabilidade Limitada (de Natureza Empresária) | | | |
| NIRE (Sede) 41600725476 | CNPJ 04.567.265/0001-27 | Arquivamento do Ato Constitutivo 24/07/2001 | Início de Atividade 03/08/2001 |
| Endereço Completo Avenida WINSTON CHURCHILL, Nº 2370, 12 ANDAR SALA 1204 PINHEIRINHO - Curitiba/PR - CEP 81150-050 | | | |
| Objeto COMERCIO VAREJISTA DE EQUIPAMENTOS DE INFORMATICA E REPARAÇÃO, MANUTENÇÃO E CONSERVAÇÃO DE MAQUINAS E EQUIPAMENTOS DE INFORMATICA. | | | |
| Capital R\$ 95.400,00 (noventa e cinco mil e quatrocentos reais) Capital Integralizado R\$ 95.400,00 (noventa e cinco mil e quatrocentos reais) | | Porte EPP (Empresa de Pequeno Porte) | Prazo de Duração Indeterminado |
| Titular Nome MARCIO ROGERIO DOMINGUES | CPF 633.803.079-04 | Administrador S | Início do Mandato 24/07/2001 |
| Dados do Administrador Nome MARCIO ROGERIO DOMINGUES | | CPF 633.803.079-04 | Início do Mandato 24/07/2001 |
| Último Arquivamento Data 26/06/2018 | | Número 20182229599 | Ato/eventos 307 / 307 - REENQUADRAMENTO DE MICROEMPRESA COMO EMPRESA DE PEQUENO PORTE |
| | | | Situação ATIVA Status SEM STATUS |

Esta certidão foi emitida automaticamente em 17/02/2022, às 15:12:45 (horário de Brasília).
Se impressa, verificar sua autenticidade no <https://www.empresafacil.pr.gov.br> com o código JKEANSCY.



LEANDRO MARCOS RAYSEL BISCAIA
Secretário Geral

Handwritten initials and marks at the bottom right of the page.



Ministério da Economia
Secretaria Especial de Desburocratização, Gestão e Governo Digital
Secretaria de Gestão

Sistema de Cadastramento Unificado de Fornecedores - SICAF

Declaração

Declaramos para os fins previstos na Lei nº 8.666, de 1993, conforme documentação registrada no SICAF, que a situação do fornecedor no momento é a seguinte:

Dados do Fornecedor

CNPJ: 34.133.591/0001-97 DUNS®: 893768142
Razão Social: P.F MEOTTI LICITACOES LTDA
Nome Fantasia: NAUTICA LICITACOES
Situação do Fornecedor: Credenciado Data de Vencimento do Cadastro: 05/08/2022
Natureza Jurídica: SOCIEDADE EMPRESÁRIA LIMITADA
MEI: Não
Porte da Empresa: Micro Empresa

Ocorrências e Impedimentos

Ocorrência: Consta
Impedimento de Licitar: Nada Consta
Ocorrências Impeditivas indiretas: Nada Consta
Vínculo com "Serviço Público": Nada Consta

Níveis cadastrados:

I - Credenciamento

II - Habilitação Jurídica

III - Regularidade Fiscal e Trabalhista Federal

| | | |
|---|-----------|------------|
| Receita Federal e PGFN | Validade: | 08/05/2022 |
| FGTS | Validade: | 13/03/2022 |
| Trabalhista (http://www.tst.jus.br/certidao) | Validade: | 06/08/2022 |

IV - Regularidade Fiscal Estadual/Distrital e Municipal

| | | |
|----------------------------|-----------|------------|
| Receita Estadual/Distrital | Validade: | 31/03/2022 |
| Receita Municipal | Validade: | 30/04/2022 |

V - Qualificação Técnica

VI - Qualificação Econômico-Financeira

Validade: 30/04/2022



PROPOSTA COMERCIAL

PREGÃO SOB A FORMA "ELETRÔNICA" Nº 15/2022

Nome Fantasia: NAUTICA LICITAÇÕES

Razão Social: P.F MEOTTI LICITACOES LTDA

NIRE: 42600576170

CNPJ: 34.133.591/0001-97

Inscrição Estadual: 260145629

Inscrição Municipal: 9026328

Rua Alvaro Tolentino Nº 30 - Box 88, Cep 88.101-240, Campinas, São Jose, Santa Catarina.

Telefone: (48) 2132-1294

Email: licitacao.nautica@gmail.com / pedro@nauticasc.com

Banco, Agência e Conta Corrente nº: Banco do Brasil, 5362-7 e 15042-8.

Representante Legal: Pedro Felipe Meotti / CPF: 106.217.079-29 / RG: 7.696.437 SSP-SC

| ITEM | DESCRIÇÃO | UF | QUANT. | VALOR UNIT. | VALOR TOTAL |
|------|---|-----|--------|---------------|---------------|
| 3 | Compressor isento de óleo, reservatório de no mínimo 120L, 3 motores de Potência mínima 2HP por motor, consumo máximo 15 pés; 220v - ideal para consultórios odontológicos e procedimentos laboratoriais. Capacidade para 4 consultórios, sistema de inalação com 10 pontos e bico de ar comprimido de secagem de material na central de esterilização. Com o motor com maior refrigeração e componentes internos confeccionados em cerâmica, silencioso: de no máximo 72 Db de ruído; painel de controle com display digital que exibe informações em tempo real do motores e do equipamento; permite habilitar ou desabilitar o | UND | 01 | R\$ 14.475,00 | R\$ 14.475,00 |



| | | | | |
|--|--|--|--|--|
| <p>funcionamento individual de cada motor, verificar o tempo acumulado de trabalho dos motores, configurar a pausa na sequência de inicialização entre motores e ajustar as pressões de ar para acionamento e desligamento do compressor; controle automático de acionamento/religamento de cada motor reduzindo a alta corrente gerada; com tratamento interno e externo de antioxidante (pintura eletrostática); aberturas laterais, para futuras inspeções; reservatório de ar certificado pelo INMETRO (selo compulsório); Sensor eletrônico de medição de pressão; válvula de segurança: dispositivo de alívio de pressão; rele térmico (protetor de sobrecarga de tensão) – que protege os motores contra quedas ou picos de tensão desligando-os automaticamente em casos de temperatura excessiva; manômetro para verificar a pressão de saída de ar; filtro de ar com drenagem automática (para reter a umidade do ar no interior do reservatório) e regulador de pressão de saída do ar; registro para drenagem da umidade condensada no reservatório de acesso superior e fácil localização; ventoinha de refrigeração no motores; filtro de aspiração (entrada de ar no reservatório); mangueira dos motores metálica e flexível – segurança na estanqueidade do ar de grande vida útil; válvula de alívio (solenoide); vibra stop nos pés com borracha; dreno automático temporizado no reservatório de ar.</p> <p>MARCA/MODELO: SCHUSTER/S120</p> | | | | |
|--|--|--|--|--|

VALOR TOTAL: R\$ 14.475,00 (Quatorze Mil e Quatrocentos e Setenta e Cinco Reais)

Declaro que os preços contidos na proposta incluem todos os custos e despesas, e outros necessários ao cumprimento integral do objeto deste Edital e seus Anexos.



Validade da Proposta: 60 (sessenta) dias.

Prazo de entrega: 10 (dez) dias.

Declaramos que cumprimos todos os termos da Nota de Empenho a ser firmada entre contratante e contratada.

Demais condições conforme edital.

São José/SC, em 25 de fevereiro de 2022.

PEDRO FELIPE
MEOTTI:10621707929

Assinado de forma digital por
PEDRO FELIPE
MEOTTI:10621707929
Dados: 2022.02.25 12:29:31 -03'00'

Pedro Felipe Meotti

RG: 7.696.437

CPF: 106.217.079-29

PROPRIETARIO

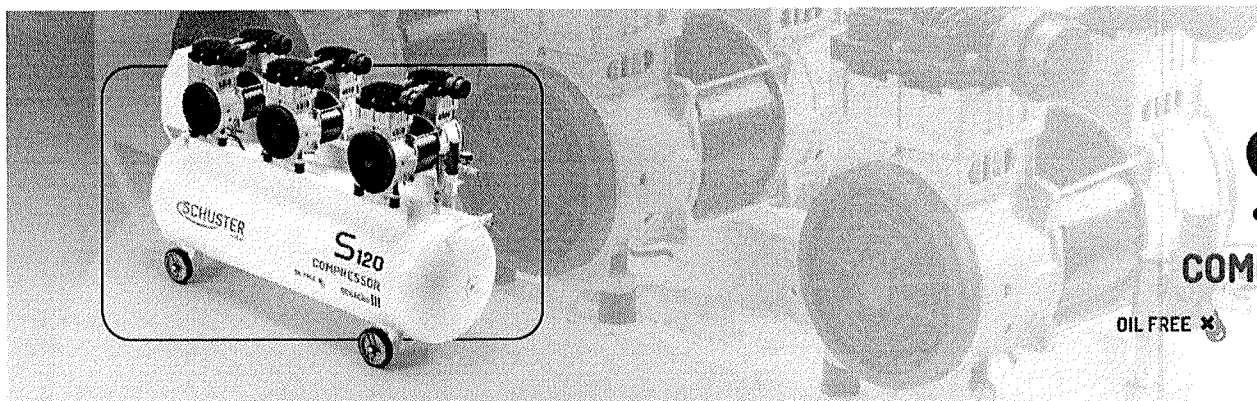

S120

COMPRESSOR

OIL FREE ✖ GERAÇÃO III

CARACTERÍSTICAS

CAPACIDADE

- ⇒ 7 Consultórios com bomba de vácuo;
- ⇒ 5 Consultórios sem bomba de vácuo (até 2 sugadores simultâneos cada).

TECNOLOGIA

- ⇒ Totalmente isento de óleo. Não necessita lubrificação;
- ⇒ Painel de controle com display digital que exibe informações em tempo real dos motores e do equipamento;
- ⇒ Versátil: Permite habilitar ou desabilitar o funcionamento individual de cada motor, verificar o tempo acumulado de trabalho dos motores, configurar a pausa na sequência de inicialização entre motores e ajustar as pressões de ar para acionamento e desligamento do compressor;
- ⇒ Inteligente: Controle automático de acionamento/religamento de cada motor reduzindo a alta corrente gerada.

RESERVATÓRIO

- ⇒ Capacidade de 120 litros;
- ⇒ Com tratamento interno e externo antioxidante (pintura eletrostática);
- ⇒ Possui aberturas laterais, para futuras inspeções;
- ⇒ Reservatório de ar certificado pelo INMETRO (Selo Compulsório).

MOTOR

- ⇒ Com 3 motores de 2,0 HP cada (total 6,0 HP e seis cabeçotes);
- ⇒ Modelo de alto torque, com grande rendimento;
- ⇒ Possui componentes internos confeccionados em cerâmica;
- ⇒ Possui reduzido atrito interno, diminuindo consideravelmente o ruído e aumentando seu rendimento e vida útil.

SILENCIOSO

- ⇒ Baixo nível de ruído: 72 dB(A).

SCHUSTER EQUIPAMENTOS ODONTOLÓGICOS

Rua Leopoldo de Almeida, 2121 | Parque Pinheiro Machado | Santa Maria, RS | Brasil
 CEP: 97030-000 | CNPJ: 03.145.572/0001-04
 Fone/Fax: +55 55 3222.2738 | E-mail: contato@schuster.ind.br
 Site: www.schuster.ind.br | Instagram/Facebook: [schusternoweb](https://www.instagram.com/schusternoweb)

SCHUSTER
 .ind.br

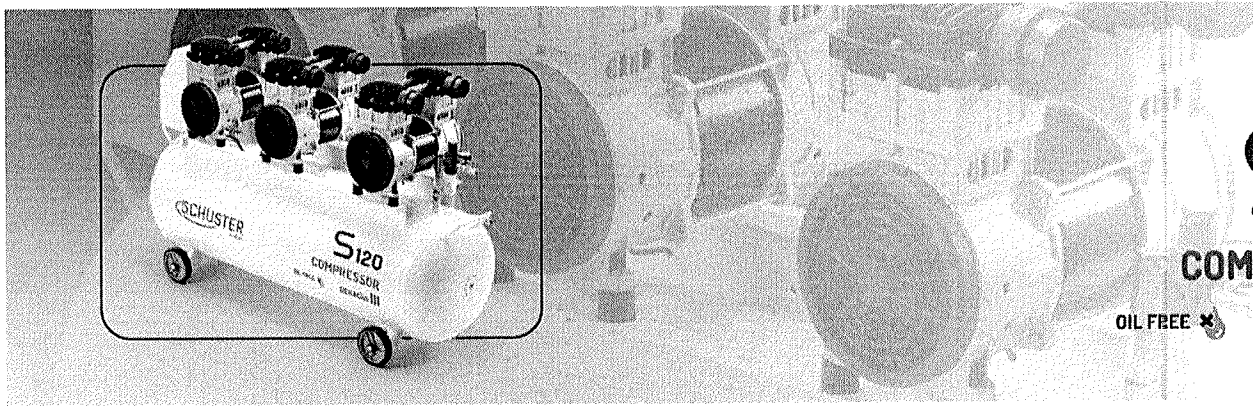

S120

COMPRESSOR

OIL FREE ✖

GERAÇÃO III

DISPOSITIVOS DE SEGURANÇA

- ⇒ Sensor eletrônico de medição de pressão. Muito mais sensível e confiável;
- ⇒ Válvula de segurança. Dispositivo de alívio do excesso de pressão;
- ⇒ Rele térmico (protetor de sobrecarga de tensão). Protege os motores contra quedas ou picos de tensão desligando-os automaticamente em casos de temperatura excessiva.

OUTRAS CARACTERÍSTICAS

- ⇒ Manômetro para verificar a pressão de saída de ar;
- ⇒ Filtro de ar com drenagem automática (retém a umidade do ar no interior do reservatório) e regulador de pressão de saída do ar;
- ⇒ Registro para drenagem da umidade condensada no reservatório de acesso superior e fácil localização;
- ⇒ Ventoinha de refrigeração nos motores;
- ⇒ Rodízios para transporte. Possuem a função de auxiliar no transporte do compressor;
- ⇒ Filtro de aspiração (entrada de ar no reservatório);
- ⇒ Mangueira dos motores metálica e flexível. Maior segurança na estanqueidade do ar e de grande vida útil;
- ⇒ Válvula de alívio (solenóide) cuja função é a despressurização dos cabeçotes, fazendo com que o compressor trabalhe com menos esforço.

ESPECIFICAÇÕES TÉCNICAS

| | |
|------------------------------|---------------------------|
| Dimensões: | Comprimento: 118,0 cm |
| | Largura: 39,8 cm |
| | Altura: 76,5 cm |
| Peso Líquido: | 107,0 Kg |
| Peso Bruto c/ Embalagem: | 135,0 Kg |
| Alimentação: | 220V – Monofásico |
| Fluxo de ar (vazão efetiva): | 960 l/min. (34,2 pc/min.) |
| Capacidade do reservatório: | 120 L |
| Nível de ruído: | 72 dB(A)/1m |
| Pressão máxima de trabalho: | 120 psi (0,83 mPa) |

SCHUSTER EQUIPAMENTOS ODONTOLÓGICOS

BR 152, N.º 2121 | Parque Pinheiro Machado I, Santa Maria, RS | Brasil
 CEP: 97130-000 | FONE: 011 35 5720100-04
 Fone/Fax: +55 55 3222 2738 | E-mail: contato@schuster.ind.br
 Site: www.schuster.ind.br | Instagram/Facebook: [schustermaweb](https://www.instagram.com/schustermaweb)

SCHUSTER

.ind.br

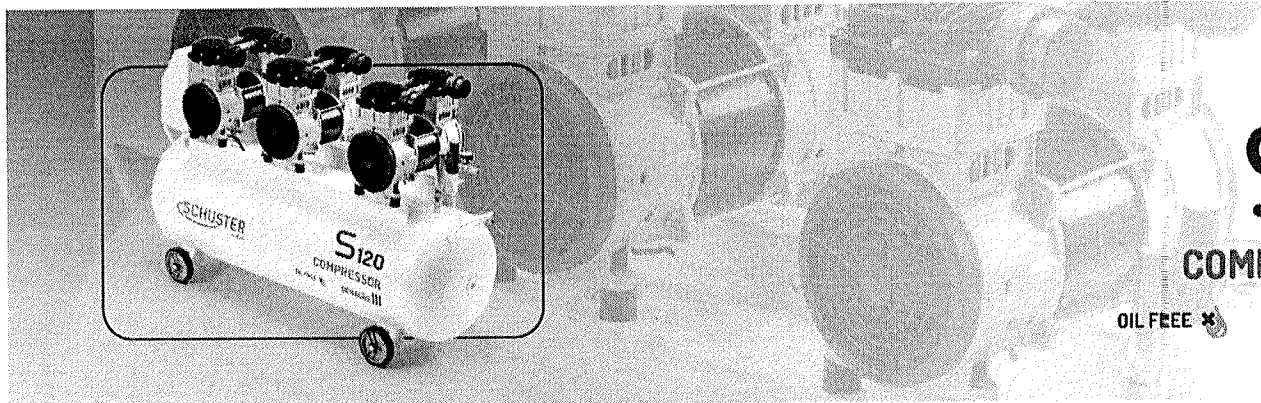

S120

COMPRESSOR

OIL FREE ✕ GERAÇÃO III

| | |
|---------------------------------|---------------------------------|
| Potência (motor): | 6,0 HP 4350W (3 x 2,0 HP 1450W) |
| Frequência do Motor: | 60 Hz |
| Consumo de energia: | 4,35 KW/hora |
| Corrente nominal: | 19,8A (220V) |
| Velocidade de rotação do motor: | 1750 r.p.m. |
| Número de pólos do motor: | 4 polos |
| Número de pistões (cabeçotes): | 6 pistões |
| Número de motores: | 3 motores |



SCHUSTER EQUIPAMENTOS ODONTOLÓGICOS

BR 152, N.º 2121 | Parque Pinheiro Machado | Santa Maria, RS | Brasil
CNPJ: 027031-060 | CNPJ: 09.195.472/0001-04
Fone/Fax: +55.55.3222.2738 | E-mail: contato@schuster.ind.br
Site: www.schuster.ind.br | Instagram/Facebook: [@schustermaweb](https://www.instagram.com/schustermaweb)



Handwritten marks on the right margin, including a vertical line and the letters 'R' and 'P'.

Handwritten mark at the bottom right corner.

| | | | |
|---|--|--|----------------|
|  | Agência Nacional de Vigilância Sanitária Gerência-Geral de Tecnologia em Produtos para Saúde SIA, Trecho 5, Área Especial 57, Brasília - DF CEP: 71.205-C50 www.anvisa.gov.br | | |
| | Destinatário: | Schuster Comércio de Equipamentos Odontológicos Ltda | |
| | CNPJ: | 93.185.577/0001-04 | |
| | A/C | WATSON SILUK SCHUSTER – RESP. LEGAL | |
| Nº do fax de destino: | (55) 3222-2738 | Data: | 30/08/2011 |
| Remetente: | GERÊNCIA DE TECNOLOGIA DE EQUIPAMENTOS | | |
| Tel. p/ contato: | (61) 3462-6503/6504 | Fax: | (61) 3462-6644 |
| Correio eletrônico: | www.anvisa.gov.br → Anvisa Atende | | |
| Nº de páginas: esta + | 0 | Nº do documento: | 174/2011 |
| Observações: | - | | |

Em resposta ao fax enviado em 19/08/2011 e em complementação ao protocolo nº 2011258050, referente a consulta de enquadramento sanitário de produto, informamos que os Amalgamadores, Compressores de Ar e Bombas de Vácuo, todos para uso odontológico, não são considerados produtos para saúde. Estes produtos não necessitam de Registro nem Cadastro na Anvisa, logo não necessitam de autorização desta Agência para sua importação, fabricação, exposição à venda ou entrega ao consumo.

Atenciosamente,

Thibério Mundim Ferreira Pires
Gerência de Tecnologia em Equipamentos
GQUIP/GGTPS/ANVISA

Márcio Luiz Varani
Gerente da Gerência de Tecnologia em Equipamentos
GQUIP/GGTPS/ANVISA

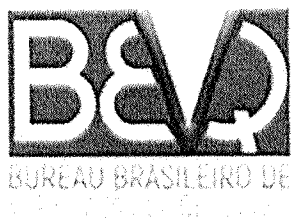

CERTIFICADO DE CONFORMIDADE
CERTIFICATE OF CONFORMITY
Nº: 0087/2020

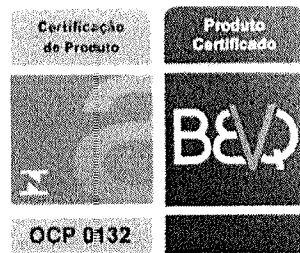

Solicitante / Endereço:
Requestor / Address:

Schuster Comércio de Equipamentos Odontológicos Ltda
Schuster Industrial e Comercial
Rodovia BR-156, nº 2121 - Lote 01/02 - Bairro: Pinheiro Machado
Cep: 97030-660 - Santa Maria – Rio Grande do Sul - Brasil
CNPJ: 93.185.577/0001-04

Fabricante / Endereço:
Manufacturer / Address:

Jiaxing Pressure Vessel Factory
Zhejiang Jiaxing City Yangtze River Delta Modern Industrial Park Xingxin
Road NO.66, 314015, China

Escopo de Certificação:
Scope of Certification:

Vasos de Pressão de Produção Seriada

Portaria Inmetro/ Norma Nº:
Inmetro Ordinance/ Standards

Portaria Inmetro Nº 255/2014, Portaria Inmetro Nº 248/2014 – RTQ, Portaria Inmetro nº 118/2015, Portaria Inmetro nº 252/2016 e Requisitos da ABNT NBR ISO 9001:2015.

Família/Classe/Categoria:
Family / Class / Category:

Família 1

Modelo de Certificação:
Certification Model:

Modelo 5

Concessão para:
Award for:

Uso do Selo de Identificação da Conformidade sobre o(s) produto(s) relacionado(s) neste Certificado
Use of the Conformity Identification Seal on the product (s) listed in this Certificate

A BBV Qualidade LTDA ME, CNPJ: 25.129.457/0001-21, Av. Industrial nº 1680 – T2 – sala 612 –Bairro Campestre – Santo André - SP, CEP.09080-501, Organismo de Certificação de Produto acreditado pela Coordenação Geral de Acreditação – Cgcre, sob o registro Nº OCP-0132, confirma que o produto está em conformidade com a(s) Norma(s), Procedimento(s) e/ou Portaria acima descritas.

BBV Qualidade LTDA ME, CNPJ: 25.129.457 / 0001-21, Av. Industrial nº 1680 - T2 - room 612 - Bairro Campestre - Santo André - SP, CEP.09080-501, Product Certification Body accredited by the General Coordination of Accreditation - Cgcre, under registration No. OCP-0132, confirms that the product is in compliance with the Standard (s), Procedure (s) and / or Ordinance described above.

Data da emissão/ Emission date: 10/08/2020

Data de Concessão Inicial/ Initial Concession date: 07/11/2018

Data de validade/ Expiration date: 07/11/2022

Data da realização das auditorias/ Date of the audits: 31/07/2018, 05/08/2018 e 18/10/2018 (Inicial) - 06/05/2019, 08/05/2019 e 18/10/2019 (Manutenção).

Viviane Campos Ribeiro
Gerente Administrativo

“Certificado de Conformidade válido somente acompanhado das páginas de 1 a 3”
“Certificate of Conformity valid only accompanied by pages 1 to 3”

Organismo de Certificação: OCP nº 132 – BBV Qualidade LTDA-ME
Av. Industrial nº 1680 – T2 – sala 612 – Bairro Campestre – Santo André - SP, CEP.09080-501 – Brasil
Fone: (11) 2324-2880 – www.bbvq.com.br

CERTIFICADO DE CONFORMIDADE
CERTIFICATE OF CONFORMITY
Nº: 0087/2020

Santo André, 15 de Outubro de 2021.

ANEXO 1

Documentos do processo/ Process documents:

| Título/ Title | Número/ Number | Revisão/ Review | Data/ Date |
|--|----------------------------------|--------------------|---|
| Relatório de Auditoria/ Audit Report | OI-L4-1010-SAM-BR-IND 9909-06 | 03 | 06/05/2019, 08/05/2019 e 18/10/2019 |
| Relatório de Ensaio/ Test Report: Ensaio de Retenção de Pressão (Ensaio Hidrostático) na amostra N° série AB1807001, AB1807004, AB1807006, AB1807013, AB1807014, do modelo 36L - 0,8 Mpa, de acordo com o Subitem 6.2.4.2.2 do RAC anexo à Portaria Inmetro nº 255/2014, realizado nas instalações do fabricante. | | | |
| Memorial Descritivo/ Descriptive memorial | FO-122 | 00 | 14/07/2020 |

Lista de Produtos/ Product list:

| Marca/ Trademark | Modelo/ Model | Família/ Family | Classe/ Class | Categoria/ Category | Código de Barras/ Bar code | Descrição Técnica/ Technical description |
|---------------------|---------------------------|--------------------|------------------|------------------------|-------------------------------|---|
| SCHUSTER | S45 (40L - 0,8 Mpa) | Família 1 | n/a | n/a | n/a | Vasos de Pressão; Diâmetro 324,5; Comprimento 542; Espessura 2,75; PMTA: 0,8 Mpa. |
| SCHUSTER | S50 (45L - 0,8 Mpa) | Família 1 | n/a | n/a | n/a | Vasos de Pressão; Diâmetro 324,5; Comprimento 599; Espessura 2,75; PMTA: 0,8 Mpa. |
| SCHUSTER | S60 (51L - 0,8 Mpa) | Família 1 | n/a | n/a | n/a | Vasos de Pressão; Diâmetro 324,5; Comprimento 673; Espessura 2,75; PMTA: 0,8 Mpa. |
| SCHUSTER | S60MAX (51L - 0,8 Mpa) | Família 1 | n/a | n/a | n/a | Vasos de Pressão; Diâmetro 324,5; Comprimento 673; Espessura 2,75; PMTA: 0,8 Mpa. |
| SCHUSTER | S120 (120L - 0,8 Mpa) | Família 1 | n/a | n/a | n/a | Vasos de Pressão; Diâmetro 364; Comprimento 1179; Espessura 3,0; PMTA: 0,8 Mpa. |

BBV Qualidade LTDA ME, Organismo Acreditado pela Coordenação Geral de Acreditação do INMETRO – CGCRE - OCP-0132 confirma que o produto está em conformidade com as portarias citada acima na pagina 1.

BBV Qualidade LTDA ME, Body Accredited by the General Coordination for Accreditation of INMETRO - CGCRE - OCP-0132 confirms that the product complies with the ordinances mentioned above on page 1.

a) Somente as unidades comercializadas durante a vigência deste Certificado estarão cobertas por esta certificação;

Only units sold during the term of this Certificate will be covered by this certification;

b) A validade deste Certificado está condicionada à realização das avaliações de manutenção e tratamento de possíveis não conformidades de acordo com as orientações da OCP-0132 e previstas nos procedimentos específicos.

The validity of this Certificate is subject to the performance of maintenance and treatment assessments of possible non conformities in accordance with the guidelines of OCP-0132 and provided for in specific procedures.

Viviane Campos Ribeiro
Gerente Administrativo

CERTIFICADO DE CONFORMIDADE
CERTIFICATE OF CONFORMITY

Organismo de Certificação: OCP nº 132 – BBV Qualidade LTDA-ME
Av. Industrial nº 1880 – T2 – sala 612 – Bairro Campestre – Santo André – SP, CEP.09080-501 – Brasil
Fone: (11) 2324-2880 – www.bbvq.com.br

Handwritten marks and initials on the right margin.

Nº: 0087/2020

- c) Qualquer alteração no produto, incluindo a marcação, invalidará o presente certificado, salvo se o solicitante informar por escrito à OCP-0132 sobre esta modificação, a qual procederá à avaliação e decidirá quanto à continuidade da validade do certificado.

Any change in the product, including marking, will invalidate this certificate, unless the applicant informs OCP-0132 in writing about this modification, which will proceed to the evaluation and decide on the continuity of the certificate's validity.

- d) Os modelos, família, classe e categoria estão descritos no anexo 1, pagina 2 deste Certificado Nº 0087/2020.

The models, family, class and category are described in annex 1, page 2 of this Certificate No. 0087/2020.

- e) Este certificado aplica-se a família, classe e categoria listada no anexo 1, manufaturadas na(s) unidade(s) fabril(is).

This certificate applies to the family, class and category listed in annex 1, manufactured in the manufacturing plant (s).

- f) Para verificação da condição atualizada de regularidade deste certificado de conformidade devem ser consultados os bancos de dados do Inmetro (para Produtos com Certificação Compulsória)

In order to check the updated condition of regularity of this certificate of conformity, Inmetro's databases must be consulted (for Products with Compulsory Certification)

Data da emissão/ Emission date: 10/08/2020

Data de Concessão Inicial/ Initial Concession date: 07/11/2018

Data de validade/ Expiration date: 07/11/2022

Data da realização das auditorias/ Date of the audits: 31/07/2018, 05/08/2018 e 18/10/2018 (Inicial) - 06/05/2019, 08/05/2019 e 18/10/2019 (Manutenção).



Viviane Campos Ribeiro
Gerente Administrativo

HISTÓRICO DE REVISÕES/ REVISIONS HISTORY

| Revisão/ Revision | Data/ Date | Descrição/ Description |
|-------------------|------------|--|
| - | 07/11/2018 | Emissão Inicial Pelo SGS – Certificado - BRA VCP 025/2018, Rev. 03 |
| 00 | 10/08/2020 | Emissão Da Transferência |
| 01 | 15/10/2021 | Alteração de Endereço e Exclusão de modelo |

"A última revisão substitui e cancela as anteriores"

"The last revision replaces and cancels the previous ones"

Organismo de Certificação: OCP nº 132 – BBV Qualidade LTDA-ME
Av. Industrial nº 1680 – T2 – sala 612 – Bairro Campestre – Santo André - SP, CEP.09080-501 – Brasil
Fone: (11) 2324-2880 – www.bbvq.com.br

CONTRATO SOCIAL POR TRANSFORMAÇÃO DE EMPRESA INDIVIDUAL DE RESPONSABILIDADE LIMITADA EM SOCIEDADE LIMITADA UNIPESSOAL
CNPJ nº 34.133.591/0001-97



http://assinador.pscs.com.br/assinadorweb/autenticacao?chave1=XMA30HhRAX7eenm0qQzWachave2=Ug8cwwsph_-ckGj5CvUjRA
ASSINADO DIGITALMENTE POR: 10621707929-PEDRO FELIPE MEOTTI

Pelo presente instrumento particular,

PEDRO FELIPE MEOTTI, nacionalidade BRASILEIRA, nascido em 27/11/1997, SOLTEIRO, EMPRESÁRIO, inscrito no CPF/MF sob o nº 106.217.079-29, portador da Cédula de Identidade Civil RG nº 7.696.437, órgão expedidor IGP/SC, residente e domiciliado na RUA ASSIS BRASIL, Nº 4304, PONTA DE BAIXO, SÃO JOSÉ/SC, CEP: 88.104-200, BRASIL. Inscrito na JUNTA COMERCIAL DO ESTADO DE SANTA CATARIA, sob o NIRE **42600576170** e no CNPJ sob o nº **34.133.591/0001-97**, fazendo uso do que permite parágrafo único do art. 1.052 do Código Civil e em obediência ao contido na INSTRUÇÃO NORMATIVA DREI Nº 63, DE 11 DE JUNHO DE 2019, ora transforma seu registro de **EMPRESA INDIVIDUAL DE RESPONSABILIDADE LIMITADA** em **SOCIEDADE LIMITADA UNIPESSOAL**, a qual se regerá doravante pelo presente **CONTRATO SOCIAL**.

DA DENOMINAÇÃO SOCIAL, SEDE, OBJETIVO, INÍCIO E PRAZO

Cláusula Primeira: A sociedade unipessoal usará o nome empresarial **P.F Meotti Licitações Ltda.**

Cláusula Segunda: A sociedade terá sua sede social localizada na **RUA ALVARO TOLENTINO 30, BOX 88, CAMPINAS, SÃO JOSÉ/SC, CEP: 88101240.**

Cláusula Terceira: Observadas as disposições da legislação aplicável, a sociedade poderá abrir filiais, sucursais, agências e escritórios em qualquer parte do território nacional, a critério dos sócios.

Cláusula Quarta: A sociedade limitada unipessoal tem por objeto social:

SERVICOS COMBINADOS DE ESCRITORIO E APOIO ADMINISTRATIVO; COMERCIO POR ATACADO DE REBOQUES E SEMI-REBOQUES NOVOS E USADOS; COMERCIO POR ATACADO DE PEÇAS E ACESSORIOS PARA MOTOCICLETAS E MONONETAS; COMERCIO A VAREJO DE PEÇAS E ACESSORIOS NOVOS PARA MOTOCICLETAS E MOTONETAS; COMERCIO ATACADISTA DE ROUPAS E ACESSORIOS PARA USO PROFISSIONAL E DE SEGURANÇA DO TRABALHO; COMERCIO ATACADISTA DE INSTRUMENTOS E MATERIAS PARA USO MEDICO, CIRURGICO, HOSPITALAR E DE LABORATORIOS; COMERCIO ATACADISTA DE COSMETICOS E PRODUTOS DE PERFUMARIA; COMERCIO ATACADISTA DE ARTIGOS DE ESCRITORIO E DE PAPELARIA; COMERCIO ATACADISTA DE EQUIPAMENTOS ELETRICOS DE USO PESSOAL E DOMESTICO; COMERCIO ATACADISTA DE

Req: 81100001614817

Página 1



Junta Comercial do Estado de Santa Catarina
Certifico o Registro em 24/09/2021 Data dos Efeitos 23/09/2021
Arquivamento 20217952631 Protocolo 217952631 de 24/09/2021 NIRE 42206779407
Nome da empresa P.F MEOTTI LICITACOES LTDA

24/09/2021

Este documento pode ser verificado em <http://regin.juccsc.sc.gov.br/autenticacaoDocumentos/autenticacao.aspx>

Chancela 330051992235423

Esta cópia foi autenticada digitalmente e assinada em 24/09/2021 Renata da Silva Wiczorkoski - Secretária-geral em exercício



Handwritten marks and signatures on the right margin.

CONTRATO SOCIAL POR TRANSFORMAÇÃO DE EMPRESA INDIVIDUAL DE RESPONSABILIDADE LIMITADA EM SOCIEDADE LIMITADA UNIPESSOAL
CNPJ nº 34.133.591/0001-97

APARELHOS ELETRONICOS DE COMPONENTES ELETRONICOS E EQUIPAMENTOS DE TELEFONIO E COMUNICAÇÃO; COMERCIO ATACADISTA DE MAQUINAS, APARELHOS E EQUIPAMENTOS PARA USO AGROPECUARIO, PARTES E PEÇAS; COMERCIO ATACADISTA DE MAQUINAS, EQUIPAMENTOS PARA TERRAPLANEGEM, MINERAÇÃO E CONSTRUÇÃO, PARTES E PEÇAS; COMERCIO ATACADISTA DE MAQUINAS E EQUIPAMENTOS PARA USO INDUSTRIAL PARTES E PEÇAS; COMERCIO ATACADISTA DE BOMBAS E COMPRESSORES PARTES E PEÇAS; COMERCIO ATACADISTA DE FERRAGENS E FERRAMENTAS; COMERCIO ATACADISTA DE MATERIAL ELETRICO; COMERCIO ATACADISTA DE VIDROS, ESPELHOS E VITRAIS; COMERCIO ATACADISTA DE EMBALAGENS; COMERCIO ATACADISTA DE FIOS E FIBRAS BENEFICIADOS; COMERCIO VAREJISTA DE BEBIDAS; COMERCIO ATACADISTA DE BEBIDAS COM ATIVIDADE DE FRACIONAMENTO E ACONDICIONAMENTO ASSOCIADA; COMERCIO VAREJISTA DE MATERIAIS HIDRALICOS; COMERCIO VAREJISTA DE ESPECIALIZADA DE EQUIPAMENTOS SUPRIMENTOS DE INFORMATICA; COMERCIO VAREJISTA, ESPECIALIZADO EM EQUIPAMENTOS DE TELEFONIA E COMUNICAÇÃO; COMERCIO VAREJISTA DE ARTIGOS ESPORTIVOS, INSTALAÇÃO DE MAQUINAS E EQUIPAMENTOS INDUSTRIAIS; INSTALAÇÃO DE PAINELIS PUBLICITARIOS.

Cláusula Quinta: A sociedade limitada unipessoal iniciou suas atividades em 05/07/2019 e seu prazo de duração será indeterminado.

**DO CAPITAL SOCIAL,
DISTRIBUIÇÃO DE COTAS E RESPONSABILIDADE**

Cláusula Sexta: O capital social é de R\$ 100.000,00 (Cem Mil Reais), dividido em 100 (Cem) quotas no valor de R\$ 1.00,00 (Hum Mil Reais) cada uma, totalmente subscritas e integralizadas pelo sócio único, em moeda corrente do país, fica assim distribuído:

| SÓCIO ÚNICO | PERC. % | QUOTAS | | VALOR |
|---------------------|---------|------------|------------|-------------------|
| PEDRO FELIPE MEOTTI | 100% | 100 | R\$ | 100.000,00 |
| TOTAL | | 100 | R\$ | 100.000,00 |

Cláusula Sétima: Serão regidas pela legislação aplicável à matéria, tanto ao valor das quotas, integralização do capital social, a retirada de sócio quanto à dissolução e a liquidação da sociedade.

Req: 81100001614817

Página 2



Junta Comercial do Estado de Santa Catarina
Certifico o Registro em 24/09/2021 Data dos Efeitos 23/09/2021
Arquivamento 20217952631 Protocolo 217952631 de 24/09/2021 NIRE 42206779407
Nome da empresa P.F MEOTTI LICITACOES LTDA

24/09/2021

Este documento pode ser verificado em <http://regin.juccsc.sc.gov.br/autenticacaoDocumentos/autenticacao.aspx>

Chancela 330051992235423

Esta cópia foi autenticada digitalmente e assinada em 24/09/2021 Renata da Silva Wiczorkoski - Secretária-geral em exercício

f
r
P
L

CONTRATO SOCIAL POR TRANSFORMAÇÃO DE EMPRESA INDIVIDUAL DE
RESPONSABILIDADE LIMITADA EM SOCIEDADE LIMITADA UNIPESSOAL
CNPJ nº 34.133.591/0001-97

**DA ADMINISTRAÇÃO,
REPRESENTAÇÃO E REMUNERAÇÃO**

Cláusula Oitava: A administração da sociedade limitada unipessoal caberá ao sócio único PEDRO FELIPE MEOTTI e a ele caberá à responsabilidade ou representação ativa e passiva da sociedade, judicial e extrajudicialmente, podendo praticar todos os atos compreendidos no objeto social, sempre no interesse da sociedade, ficando vedado, entretanto, o uso do nome empresarial em negócios estranhos aos fins sociais.

Parágrafo Primeiro: Faculta-se sócio único administrador, nos limites de seus poderes, constituir procuradores em nome da sociedade, devendo ser especificados no instrumento de mandato, os atos e operações que poderão praticar e a duração do mandato, que, no caso de mandato judicial, poderá ser por prazo indeterminado..

Cláusula Nona: Fica terminantemente vedado o uso da firma em avais nas transações estranhas à sociedade.

Cláusula Décima: O sócio se optar, poderá receber remuneração mensal a título de pró-labore, cujo valor será fixado de acordo com sua necessidade.

**DO EXERCÍCIO SOCIAL,
BALANÇO E DISTRIBUIÇÃO DE RESULTADOS**

Cláusula Décima Primeira: O exercício social iniciará em 01 de Janeiro e terminará em 31 de Dezembro de cada ano, quando serão levantados o balanço patrimonial e o balanço de resultado econômico e será efetuada a apuração e a distribuição dos resultados com observância das disposições legais aplicáveis, sendo que os lucros ou prejuízos verificados serão distribuídos ou suportados pelos sócios na proporção de suas cotas de capital.

Parágrafo Primeiro: Por deliberação do sócio a distribuição de lucros poderá ser em qualquer período do ano a partir de resultado do período apurado.

**DA CESSÃO DE QUOTAS,
DISSOLUÇÃO E LIQUIDAÇÃO**

Cláusula Décima Segunda: Falecendo ou interditado o sócio único da sociedade, a empresa continuará suas atividades com os herdeiros, sucessores e/ou sucessores do incapaz. Não sendo possível ou inexistindo interesse destes, o valor de seus haveres será apurado liquidado com base na situação patrimonial da empresa, à data da resolução,

Req: 81100001614817

Página 3



24/09/2021

Handwritten marks and signatures on the right margin, including a large 'P' and a signature at the bottom.

CONTRATO SOCIAL POR TRANSFORMAÇÃO DE EMPRESA INDIVIDUAL DE
RESPONSABILIDADE LIMITADA EM SOCIEDADE LIMITADA UNIPESSOAL
CNPJ nº 34.133.591/0001-97

verificada em balanço especialmente levantado.

Cláusula Décima Terceira: A Sociedade poderá ser dissolvida por iniciativa do sócio único, que, nessa hipótese, realizará diretamente a liquidação ou indicará um liquidante, ditando-lhe a forma de liquidação. Solvidas as dívidas e extintas as obrigações da Sociedade, o patrimônio remanescente será integralmente incorporado ao patrimônio do titular..

DAS DISPOSIÇÕES FINAIS E TRANSITÓRIAS

Cláusula Décima Quarta: O sócio único administrador declara, sob as penas da lei, que não está impedido de exercer a administração da sociedade, por lei especial ou em virtude de condenação criminal, ou por se encontrar sob os efeitos dela, a pena que vede, ainda que temporariamente, o acesso a cargos públicos ou por crime falimentar, de prevaricação, peita ou suborno, concussão, peculato, ou contra economia popular, contra o sistema financeiro nacional, contra normas de defesa da concorrência, contra as relações de consumo, fé pública ou propriedade.

DOS CASOS OMISSOS

Cláusula Décima Quinta: Os casos omissos neste contrato serão resolvidos com observância dos preceitos do Código Civil (Lei nº 10.406/2002) e de outros dispositivos legais aplicáveis.

Cláusula Décima Sexta: Declara, sob as penas da lei, que se enquadra na condição de MICROEMPRESA - ME nos termos da Lei Complementar nº 123, de 14/12/2006.

FORO

Cláusula Décima Sétima: Fica eleito o foro da comarca de SÃO JOSÉ, SC, para dirimir as questões oriundas do presente contrato.

E, por estarem assim justos e contratados, assinam este instrumento.

São José, SC, 24 de Setembro de 2021.

Req: 81100001614817

Página 4



Junta Comercial do Estado de Santa Catarina

Certifico o Registro em 24/09/2021 Data dos Efeitos 23/09/2021

Arquivamento 20217952631 Protocolo 217952631 de 24/09/2021 NIRE 42206779407

Nome da empresa P.F MEOTTI LICITACOES LTDA

Este documento pode ser verificado em <http://regin.jucesc.sc.gov.br/autenticacaoDocumentos/autenticacao.aspx>

Chancela 330051992235423

Esta cópia foi autenticada digitalmente e assinada em 24/09/2021 Renata da Silva Wiczorkoski - Secretária-geral em exercício

24/09/2021

CONTRATO SOCIAL POR TRANSFORMAÇÃO DE EMPRESA INDIVIDUAL DE
RESPONSABILIDADE LIMITADA EM SOCIEDADE LIMITADA UNIPESSOAL
CNPJ nº 34.133.591/0001-97

PEDRO FELIPE MEOTTI
CPF: 106.217.079-29

Req: 81100001614817

Página 5



Junta Comercial do Estado de Santa Catarina

24/09/2021

Certifico o Registro em 24/09/2021 Data dos Efeitos 23/09/2021

Arquivamento 20217952631 Protocolo 217952631 de 24/09/2021 NIRE 42206779407

Nome da empresa P,F MEOTTI LICITACOES LTDA

Este documento pode ser verificado em <http://regin.jucsc.sc.gov.br/autenticacaoDocumentos/autenticacao.aspx>

Chancela 330051992235423

Esta cópia foi autenticada digitalmente e assinada em 24/09/2021 Renata da Silva Wiczorkoski - Secretária-geral em exercício

Handwritten marks and signatures on the right margin, including a large 'P' and other illegible scribbles.



JUCESC
Junta Comercial do Estado de
SANTA CATARINA

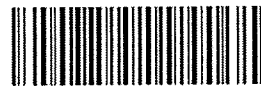

217952631

TERMO DE AUTENTICACAO

| | |
|-----------------|----------------------------|
| NOME DA EMPRESA | P.F MEOTTI LICITACOES LTDA |
| PROTOCOLO | 217952631 - 24/09/2021 |
| ATO | 002 - ALTERACAO |
| EVENTO | 046 - TRANSFORMACAO |

MATRIZ

NIRE 42206779407
CNPJ 34.133.591/0001-97
CERTIFICO O REGISTRO EM 24/09/2021
SOB N: 42206779407

EVENTOS

309 - REENQUADRAMENTO DE EMPRESA DE PEQUENO PORTE COMO MICROEMPRESA ARQUIVAMENTO: 20217952631

REPRESENTANTES QUE ASSINARAM DIGITALMENTE

Cpf: 10621707929 - PEDRO FELIPE MEOTTI - Assinado em 24/09/2021 às 08:56:06



Junta Comercial do Estado de Santa Catarina

Certifico o Registro em 24/09/2021 Data dos Efeitos 23/09/2021

Arquivamento 20217952631 Protocolo 217952631 de 24/09/2021 NIRE 42206779407

Nome da empresa P.F MEOTTI LICITACOES LTDA

Este documento pode ser verificado em <http://regin.jucsc.sc.gov.br/autenticacaoDocumentos/autenticacao.aspx>

Chancela 330051992235423

Esta cópia foi autenticada digitalmente e assinada em 24/09/2021 Renata da Silva Wiczorkoski - Secretária-geral em exercício

24/09/2021

[Handwritten signature]



182
08/02/2022 0011914669

PODER JUDICIÁRIO
TRIBUNAL DE JUSTIÇA DO ESTADO DE SANTA CATARINA
Comarca de São José

CERTIDÃO
FALÊNCIA, CONCORDATA E RECUPERAÇÃO JUDICIAL

CERTIDÃO Nº: 9217959

FOLHA: 1/1

À vista dos registros cíveis constantes nos sistemas de informática do Poder Judiciário do Estado de Santa Catarina da Comarca de São José, com distribuição anterior à data de 07/02/2022, verificou-se NADA CONSTAR em nome de:

P.F MEOTTI LICITACOES LTDA, portador do CNPJ: 34.133.591/0001-97. *****

OBSERVAÇÕES:

- a) para a emissão desta certidão, foram considerados os normativos do Conselho Nacional de Justiça;
- b) os dados informados são de responsabilidade do solicitante e devem ser conferidos pelo interessado e/ou destinatário;
- c) a autenticidade deste documento poderá ser confirmada no endereço eletrônico <http://www.tjsc.jus.br/portal>, opção Certidões/Conferência de Certidão;
- d) para a Comarca da Capital, a pesquisa abrange os feitos em andamento do Foro Central, Eduardo Luz, Norte da Ilha, Fórum Bancário e Distrital do Continente;
- e) certidão é expedida em consonância com a Lei nº 11.101/2005, com a inclusão das classes extrajudiciais: 128 - Recuperação Extrajudicial e 20331 - Homologação de Recuperação Extrajudicial.

ATENÇÃO: A presente certidão é válida desde que apresentada juntamente com a respectiva certidão de registros cadastrados no sistema eproc, disponível através do endereço <https://certeproc1g.tjsc.jus.br>

Certifico finalmente que esta certidão é isenta de custas.

Esta certidão foi emitida pela internet e sua validade é de 60 dias.

São José, terça-feira, 8 de fevereiro de 2022.

PEDIDO Nº: 0011914669



0
R
P
A



CERTIDÃO FALÊNCIA, CONCORDATA E RECUPERAÇÃO JUDICIAL Nº: 1285695

À vista dos registros constantes no **sistema eproc do Primeiro Grau de Jurisdição** do Poder Judiciário de Santa Catarina, utilizando como parâmetro os dados informados pelo(a) requerente, NADA CONSTA distribuído em relação a:

NOME: P.F MEOTTI LICITACOES LTDA
Raiz do CNPJ: 34.133.591
Certidão emitida às 21:28 de 08/02/2022.

OBSERVAÇÕES

- 1) Esta certidão tem validade de 60 (sessenta) dias a contar da data da emissão.
- 2) Esta certidão abrange todo o primeiro grau de jurisdição do Poder Judiciário Catarinense.
- 3) Certidão expedida em consonância com a Lei nº 11.101/2005, com a inclusão das classes extrajudiciais: 128 - Recuperação Extrajudicial e 20331 - Homologação de Recuperação Extrajudicial;
- 4) Foram considerados os normativos do CNJ;
- 5) Os dados informados são de responsabilidade do solicitante e devem ser conferidos pelo interessado e/ou destinatário;
- 6) Esta certidão abrange os processos dos Juizados Especiais e das Turmas Recursais;

ATENÇÃO: A presente certidão é válida desde que apresentada juntamente com a respectiva certidão de registros cadastrados no sistema de automação da justiça - SAJ5, disponível através do endereço <https://esaj.tjsc.jus.br/sco/abrirCadastro.do>

0
L
P

Handwritten mark



REPÚBLICA FEDERATIVA DO BRASIL
CADASTRO NACIONAL DA PESSOA JURÍDICA

| | | |
|--|---|---------------------------------------|
| NÚMERO DE INSCRIÇÃO 34.133.591/0001-97 MATRIZ | COMPROVANTE DE INSCRIÇÃO E DE SITUAÇÃO CADASTRAL | DATA DE ABERTURA 05/07/2019 |
| NOME EMPRESARIAL P.F MEOTTI LICITACOES LTDA | | |
| TÍTULO DO ESTABELECIMENTO (NOME DE FANTASIA) NAUTICA LICITACOES | PORTE ME | |
| CÓDIGO E DESCRIÇÃO DA ATIVIDADE ECONÔMICA PRINCIPAL 82.11-3-00 - Serviços combinados de escritório e apoio administrativo | | |
| CÓDIGO E DESCRIÇÃO DAS ATIVIDADES ECONÔMICAS SECUNDÁRIAS 33.21-0-00 - Instalação de máquinas e equipamentos industriais 43.29-1-01 - Instalação de painéis publicitários 45.11-1-05 - Comércio por atacado de rebouques e semi-rebouques novos e usados 45.41-2-02 - Comércio por atacado de peças e acessórios para motocicletas e motonetas 45.41-2-06 - Comércio a varejo de peças e acessórios novos para motocicletas e motonetas 46.35-4-03 - Comércio atacadista de bebidas com atividade de fracionamento e acondicionamento associada 46.35-4-99 - Comércio atacadista de bebidas não especificadas anteriormente 46.42-7-02 - Comércio atacadista de roupas e acessórios para uso profissional e de segurança do trabalho 46.45-1-01 - Comércio atacadista de instrumentos e materiais para uso médico, cirúrgico, hospitalar e de laboratórios 46.46-0-01 - Comércio atacadista de cosméticos e produtos de perfumaria 46.47-8-01 - Comércio atacadista de artigos de escritório e de papelaria 46.49-4-01 - Comércio atacadista de equipamentos elétricos de uso pessoal e doméstico 46.51-6-01 - Comércio atacadista de equipamentos de informática 46.52-4-00 - Comércio atacadista de componentes eletrônicos e equipamentos de telefonia e comunicação 46.61-3-00 - Comércio atacadista de máquinas, aparelhos e equipamentos para uso agropecuário; partes e peças 46.62-1-00 - Comércio atacadista de máquinas, equipamentos para terraplenagem, mineração e construção; partes e peças 46.63-0-00 - Comércio atacadista de Máquinas e equipamentos para uso industrial; partes e peças 46.65-6-00 - Comércio atacadista de máquinas e equipamentos para uso comercial; partes e peças 46.69-9-01 - Comércio atacadista de bombas e compressores; partes e peças 46.72-9-00 - Comércio atacadista de ferragens e ferramentas | | |
| CÓDIGO E DESCRIÇÃO DA NATUREZA JURÍDICA 206-2 - Sociedade Empresária Limitada | | |
| LOGRADOURO R ALVARO TOLENTINO | NÚMERO 30 | COMPLEMENTO BOX 88 |
| CEP 88.101-240 | BAIRRO/DISTRITO CAMPINAS | MUNICÍPIO SAO JOSE |
| UF SC | | |
| ENDEREÇO ELETRÔNICO LICITACAO.NAUTICA@GMAIL.COM | TELEFONE (48) 2132-1294 | |
| ENTE FEDERATIVO RESPONSÁVEL (EFR) ***** | | |
| SITUAÇÃO CADASTRAL ATIVA | DATA DA SITUAÇÃO CADASTRAL 05/07/2019 | |
| MOTIVO DE SITUAÇÃO CADASTRAL | | |
| SITUAÇÃO ESPECIAL ***** | DATA DA SITUAÇÃO ESPECIAL ***** | |

Aprovado pela Instrução Normativa RFB nº 1.863, de 27 de dezembro de 2018.

Emitido no dia **05/01/2022** às **20:37:00** (data e hora de Brasília).

Página: **1/2**





REPÚBLICA FEDERATIVA DO BRASIL
CADASTRO NACIONAL DA PESSOA JURÍDICA

| | | |
|--|---|--------------------------------|
| NÚMERO DE INSCRIÇÃO 34.133.591/0001-97 MATRIZ | COMPROVANTE DE INSCRIÇÃO E DE SITUAÇÃO CADASTRAL | DATA DE ABERTURA 05/07/2019 |
| NOME EMPRESARIAL P.F MEOTTI LICITACOES LTDA | | |
| CÓDIGO E DESCRIÇÃO DAS ATIVIDADES ECONÔMICAS SECUNDÁRIAS 46.73-7-00 - Comércio atacadista de material elétrico 46.79-6-03 - Comércio atacadista de vidros, espelhos, vitrais e molduras 46.86-9-02 - Comércio atacadista de embalagens 46.89-3-02 - Comércio atacadista de fios e fibras beneficiados 47.23-7-00 - Comércio varejista de bebidas 47.44-0-03 - Comércio varejista de materiais hidráulicos 47.51-2-01 - Comércio varejista especializado de equipamentos e suprimentos de informática 47.52-1-00 - Comércio varejista especializado de equipamentos de telefonia e comunicação 47.63-6-02 - Comércio varejista de artigos esportivos | | |
| CÓDIGO E DESCRIÇÃO DA NATUREZA JURÍDICA 206-2 - Sociedade Empresária Limitada | | |
| LOGRADOURO R ALVARO TOLENTINO | NÚMERO 30 | COMPLEMENTO BOX 88 |
| CEP 88.101-240 | BAIRRO/DISTRITO CAMPINAS | MUNICÍPIO SAO JOSE |
| ENDEREÇO ELETRÔNICO LICITACAO.NAUTICA@GMAIL.COM | | UF SC |
| TELEFONE (48) 2132-1294 | | |
| ENTE FEDERATIVO RESPONSÁVEL (EFR) ***** | | |
| SITUAÇÃO CADASTRAL ATIVA | DATA DA SITUAÇÃO CADASTRAL 05/07/2019 | |
| MOTIVO DE SITUAÇÃO CADASTRAL | | |
| SITUAÇÃO ESPECIAL ***** | DATA DA SITUAÇÃO ESPECIAL ***** | |

Aprovado pela Instrução Normativa RFB nº 1.863, de 27 de dezembro de 2018.

Emitido no dia 05/01/2022 às 20:37:00 (data e hora de Brasília).

Página: 2/2

| | | |
|---|--|---|
|  | SINTEGRA/ICMS Consulta Pública ao Cadastro do Estado de Santa Catarina Cadastro Atualizado até: 5/1/2022 |  SANTA CATARINA |
|---|--|---|

Data da Consulta: 5/1/2022

IDENTIFICAÇÃO *

| | | | |
|----------------------|----------------------------|---------------------|-----------|
| CPF/CNPJ: | 34133591000197 | Inscrição Estadual: | 260145629 |
| Nome/Razão Estadual: | P.F MEOTTI LICITACOES LTDA | | |

ENDEREÇO

| | | | | |
|----------------------|-----------------------------|--------------|-----------|-------------|
| Logradouro: | RUA: ALVARO TOLENTINO | | | |
| Número: | 30 | Complemento: | BOX:88 | |
| Bairro: | CAMPINAS | | | |
| UF: | SC | Município: | SÃO JOSÉ | |
| CEP: | 88101240 | | | |
| Endereço Eletrônico: | licitacao.nautica@gmail.com | | Telefone: | 48 30289099 |

INFORMAÇÕES COMPLEMENTARES

| | | | |
|--|------------------|--------------------------------|------------|
| Data de Início de Atividade: | 04/09/2020 | | |
| Situação Cadastral Atual: | ATIVO | Data desta Situação Cadastral: | 04/09/2020 |
| Observações: | | | |
| Regime de Apuração de ICMS: | SIMPLES NACIONAL | Enquadramento Fiscal: | ME |
| Código e Descrição da Atividade Econômica Principal : | | | |
| 8211300 - Serviços combinados de escritório e apoio administrativo | | | |
| Contribuinte credenciado a emitir os seguintes documentos eletrônicos abaixo: | | | |
| - Credenciado a Emitir Nota Fiscal Eletrônica - NFe a partir de 04/09/2020 | | | |
| Código e Descrição das Atividades Econômicas Secundárias : | | | |
| - 4541206 - Comércio a varejo de peças e acessórios novos para motocicletas e motonetas | | | |
| - 4647801 - Comércio atacadista de artigos de escritório e de papelaria | | | |
| - 4635403 - Comércio atacadista de bebidas com atividade de fracionamento e acondicionamento associada | | | |
| - 4635499 - Comércio atacadista de bebidas não especificadas anteriormente | | | |
| - 4669901 - Comércio atacadista de bombas e compressores; partes e peças | | | |
| - 4652400 - Comércio atacadista de componentes eletrônicos e equipamentos de telefonia e comunicação | | | |
| - 4646001 - Comércio atacadista de cosméticos e produtos de perfumaria | | | |
| - 4686902 - Comércio atacadista de embalagens | | | |
| - 4651601 - Comércio atacadista de equipamentos de informática | | | |
| - 4649401 - Comércio atacadista de equipamentos elétricos de uso pessoal e doméstico | | | |
| - 4672900 - Comércio atacadista de ferragens e ferramentas | | | |
| - 4689302 - Comércio atacadista de fios e fibras beneficiados | | | |
| - 4645101 - Comércio atacadista de instrumentos e materiais para uso médico, cirúrgico, hospitalar e de laboratórios | | | |
| - 4661300 - Comércio atacadista de máquinas, aparelhos e equipamentos para uso agropecuário; partes e peças | | | |
| - 4665600 - Comércio atacadista de máquinas e equipamentos para uso comercial; partes e peças | | | |
| - 4663000 - Comércio atacadista de máquinas e equipamentos para uso industrial; partes e peças | | | |
| - 4662100 - Comércio atacadista de máquinas, equipamentos para terraplenagem, mineração e construção; partes e peças | | | |
| - 4673700 - Comércio atacadista de material elétrico | | | |
| - 4642702 - Comércio atacadista de roupas e acessórios para uso profissional e de segurança do trabalho | | | |
| - 4679603 - Comércio atacadista de vidros, espelhos, vitrais e molduras | | | |
| - 4541202 - Comércio por atacado de peças e acessórios para motocicletas e motonetas | | | |
| - 4511105 - Comércio por atacado de reboques e semireboques novos e usados | | | |
| - 4763602 - Comércio varejista de artigos esportivos | | | |
| - 4723700 - Comércio varejista de bebidas | | | |
| - 4744003 - Comércio varejista de materiais hidráulicos | | | |

| |
|---|
| - 4752100 - Comércio varejista especializado de equipamentos de telefonia e comunicação |
| - 4751201 - Comércio varejista especializado de equipamentos e suprimentos de informática |
| - 3321000 - Instalação de máquinas e equipamentos industriais |
| - 4329101 - Instalação de painéis publicitários |

Observação: Os dados acima estão baseados em informações fornecidas pelo próprio contribuinte cadastrado. Não valem como certidão de sua efetiva existência de fato e de direito, não são oponíveis à Fazenda e nem excluem a responsabilidade tributária derivada de operações com ele ajustadas.

[Voltar para nova seleção de contribuinte](#)
[Acessar cadastro de outro Estado](#)

Handwritten marks: a vertical line, a checkmark, and a signature-like mark.



MINISTÉRIO DA FAZENDA
Secretaria da Receita Federal do Brasil
Procuradoria-Geral da Fazenda Nacional

**CERTIDÃO NEGATIVA DE DÉBITOS RELATIVOS AOS TRIBUTOS FEDERAIS E À DÍVIDA
ATIVA DA UNIÃO**

Nome: **P.F MEOTTI LICITACOES LTDA**
CNPJ: **34.133.591/0001-97**

Ressalvado o direito de a Fazenda Nacional cobrar e inscrever quaisquer dívidas de responsabilidade do sujeito passivo acima identificado que vierem a ser apuradas, é certificado que não constam pendências em seu nome, relativas a créditos tributários administrados pela Secretaria da Receita Federal do Brasil (RFB) e a inscrições em Dívida Ativa da União (DAU) junto à Procuradoria-Geral da Fazenda Nacional (PGFN).

Esta certidão é válida para o estabelecimento matriz e suas filiais e, no caso de ente federativo, para todos os órgãos e fundos públicos da administração direta a ele vinculados. Refere-se à situação do sujeito passivo no âmbito da RFB e da PGFN e abrange inclusive as contribuições sociais previstas nas alíneas 'a' a 'd' do parágrafo único do art. 11 da Lei nº 8.212, de 24 de julho de 1991.

A aceitação desta certidão está condicionada à verificação de sua autenticidade na Internet, nos endereços <<http://rfb.gov.br>> ou <<http://www.pgfn.gov.br>>.

Certidão emitida gratuitamente com base na Portaria Conjunta RFB/PGFN nº 1.751, de 2/10/2014.

Emitida às 13:57:43 do dia 09/11/2021 <hora e data de Brasília>.

Válida até 08/05/2022.

Código de controle da certidão: **E15B.A9CC.1A66.FFBA**

Qualquer rasura ou emenda invalidará este documento.

[Handwritten marks]



ESTADO DE SANTA CATARINA
SECRETARIA DE ESTADO DA FAZENDA

CERTIDÃO NEGATIVA DE DÉBITOS ESTADUAIS

Nome (razão social): P.F MEOTTI LICITACOES LTDA
CNPJ/CPF: 34.133.591/0001-97

Ressalvando o direito da Fazenda Estadual de inscrever e cobrar as dívidas que vierem a ser apuradas, é certificado que não constam, na presente data, pendências em nome do contribuinte acima identificado, relativas aos tributos, dívida ativa e demais débitos administrados pela Secretaria de Estado da Fazenda.

Dispositivo Legal: Lei nº 3938/66, Art. 154
Número da certidão: 220140015276653
Data de emissão: 30/01/2022 21:56:44
Validade (Lei nº 3938/66, Art. 158, modificado pelo artigo 18 da Lei n 15.510/11.): 31/03/2022

A autenticidade desta certidão deverá ser confirmada na página da Secretaria de Estado da Fazenda na Internet, no endereço: <http://www.sef.sc.gov.br>

Handwritten marks and signatures on the right margin.



ESTADO DE SANTA CATARINA
PREFEITURA MUNICIPAL DE SÃO JOSÉ
SECRETARIA DA RECEITA

| | |
|--------|------------|
| Número | Validade |
| 10356 | 30/04/2022 |

CERTIDÃO NEGATIVA DE DÉBITOS

Nome / Razão Social _____

P.F MEOTTI LICITACOES LTDA CNPJ: 34133591000197

Aviso _____

Sem débitos pendentes até a presente data.

Comprovação Junto à _____

Finalidade _____

Mensagem _____

Certificamos que até a presente data não constam débitos tributários relativos à inscrição abaixo caracterizada.

A Fazenda Municipal se reserva o direito de cobrar débitos que venham a ser constatados, mesmo se referentes a períodos compreendidos nesta certidão.

Inscrição _____

Contribuinte: 640458 - P.F MEOTTI LICITACOES LTDA
Endereço: Rua ALVARO TOLENTINO, 30 - Bairro CAMPINAS - Compl. BOX 88 - CEP 88.101-240

Código de Controle _____

CWHTBAAQUGMHCFW1

A validade do documento pode ser consultada no site da prefeitura por meio do código de controle informado.

<http://www.pmsj.sc.gov.br>

São José (SC), 30 de Janeiro de 2022

[Voltar](#)[Imprimir](#)

Certificado de Regularidade do FGTS - CRF

Inscrição: 34.133.591/0001-97
Razão Social: P.F MEOTTI LICITACOES LTDA
Endereço: RUA PROCOPIO FERREIRA 517 / ABRAAO / FLORIANOPOLIS / SC / 88085-230

A Caixa Econômica Federal, no uso da atribuição que lhe confere o Art. 7, da Lei 8.036, de 11 de maio de 1990, certifica que, nesta data, a empresa acima identificada encontra-se em situação regular perante o Fundo de Garantia do Tempo de Serviço - FGTS.

O presente Certificado não servirá de prova contra cobrança de quaisquer débitos referentes a contribuições e/ou encargos devidos, decorrentes das obrigações com o FGTS.

Validade: 12/02/2022 a 13/03/2022

Certificação Número: 2022021202314163173435

Informação obtida em 20/02/2022 11:14:19

A utilização deste Certificado para os fins previstos em Lei esta condicionada a verificação de autenticidade no site da Caixa:
www.caixa.gov.br

*Y
S
P**X*

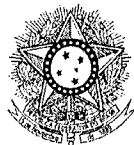

PODER JUDICIÁRIO
JUSTIÇA DO TRABALHO

CERTIDÃO NEGATIVA DE DÉBITOS TRABALHISTAS

Nome: NAUTICA COMERCIO E SERVICOS EIRELI (MATRIZ E FILIAIS)
CNPJ: 34.133.591/0001-97
Certidão n°: 28256204/2021
Expedição: 14/09/2021, às 13:10:07
Validade: 12/03/2022 - 180 (cento e oitenta) dias, contados da data de sua expedição.

Certifica-se que **NAUTICA COMERCIO E SERVICOS EIRELI (MATRIZ E FILIAIS)**, inscrito(a) no CNPJ sob o n° 34.133.591/0001-97, **NÃO CONSTA** do Banco Nacional de Devedores Trabalhistas.

Certidão emitida com base no art. 642-A da Consolidação das Leis do Trabalho, acrescentado pela Lei n° 12.440, de 7 de julho de 2011, e na Resolução Administrativa n° 1470/2011 do Tribunal Superior do Trabalho, de 24 de agosto de 2011.

Os dados constantes desta Certidão são de responsabilidade dos Tribunais do Trabalho e estão atualizados até 2 (dois) dias anteriores à data da sua expedição.

No caso de pessoa jurídica, a Certidão atesta a empresa em relação a todos os seus estabelecimentos, agências ou filiais.

A aceitação desta certidão condiciona-se à verificação de sua autenticidade no portal do Tribunal Superior do Trabalho na Internet (<http://www.tst.jus.br>).

Certidão emitida gratuitamente.

INFORMAÇÃO IMPORTANTE

Do Banco Nacional de Devedores Trabalhistas constam os dados necessários à identificação das pessoas naturais e jurídicas inadimplentes perante a Justiça do Trabalho quanto às obrigações estabelecidas em sentença condenatória transitada em julgado ou em acordos judiciais trabalhistas, inclusive no concernente aos recolhimentos previdenciários, a honorários, a custas, a emolumentos ou a recolhimentos determinados em lei; ou decorrentes de execução de acordos firmados perante o Ministério Público do Trabalho ou Comissão de Conciliação Prévia.



À pregoeira e equipe de apoio

Pelo presente instrumento, a empresa P.F MEOTTI LICITACOES LTDA, CNPJ nº 34.133.591/0001-97, com sede na Rua Álvaro Tolentino Nº 30 - Box 88, Cep 88.101-240, Campinas, através de seu representante legal infra-assinado, que:

1) Declaramos, para os fins do disposto no inciso V do art. 27 da Lei n.º 8.666/93, acrescido pela Lei n.º 9.854/99, que não empregamos menores de 18 (dezoito) anos em trabalho noturno, perigoso ou insalubre e não empregamos menores de 16 (dezesesseis) anos. Ressalva ainda, que, caso empregue menores na condição de aprendiz (a partir de 14 anos, deverá informar tal situação no mesmo documento).

2) Declaramos, sob as penas da lei, que a empresa não foi declarada inidônea para licitar ou contratar com a Administração Pública.

3) Declaramos para os devidos fins de direito, na qualidade de Proponente dos procedimentos licitatórios, instaurados por este Município, que o(a) responsável legal da empresa é o(a) Sr.(a) Pedro Felipe Meotti, Portador(a) do RG sob nº 7.696.437 e CPFº 106.217.079-29, cuja função/cargo é PROPRIETARIO, **responsável pela assinatura do Contrato.**

4) Declaramos para os devidos fins que **NENHUM** sócio desta empresa exerce cargo ou função pública impeditiva de relacionamento comercial com a Administração Pública.

5) Declaramos de que a empresa não contratará empregados com incompatibilidade com as autoridades contratantes ou ocupantes de cargos de direção ou de assessoramento até o terceiro grau, na forma da Súmula Vinculante nº 013 do STF (Supremo Tribunal Federal).

6) Declaramos para os devidos fins que em caso de qualquer comunicação futura referente e este processo licitatório, bem como em caso de eventual contratação, **concordo que o Contrato** seja encaminhado para o seguinte endereço:

E-mail: LICITACAO.NAUTICA@GMAIL.COM

Telefone: (48) 2132-1294

7) Caso altere o citado e-mail ou telefone comprometo-me em protocolizar pedido de alteração junto ao Sistema de Protocolo deste Município, sob pena de ser considerado como intimado nos dados anteriormente fornecidos.

8) Nomeamos e constituímos o senhor(a) Pedro Felipe Meotti, portador(a) do CPF/MF sob nº 106.217.079-29, para ser o(a) responsável para acompanhar a execução do **Contrato**,

RUA ALVARO TOLENTINO, Nº 30 - BOX 88, CAMPINAS, SAO JOSE, SANTA CATARINA, CEP88.101-240



referente ao Pregão Eletrônico n.º 15/2022 e todos os atos necessários ao cumprimento das obrigações contidas no instrumento convocatório, seus Anexos e na Ata de Registro de Preços/Contrato.

São José/SC, em 24 de fevereiro de 2022.

PEDRO FELIPE
MEOTTI:10621707929

Assinado de forma digital por
PEDRO FELIPE MEOTTI:10621707929
Dados: 2022.02.24 13:54:32 -03'00'

Pedro Felipe Meotti

RG: 7.696.437

CPF: 106.217.079-29

PROPRIETARIO

**DECLARAÇÃO DE ENQUADRAMENTO – ME/EPP**

Pelo presente instrumento, a empresa P.F MEOTTI LICITACOES LTDA, CNPJ nº 34.133.591/0001-97, com sede na Rua Álvaro Tolentino N° 30 - Box 88, Cep 88.101-240, Campinas, através de seu representante legal infra-assinado, declara, sob as penas do artigo 299 do Código Penal, que se enquadra na situação de microempresa, empresa de pequeno porte ou cooperativa, nos termos da Lei Complementar nº 123/06, alterada pela Lei Complementar nº 147/14, bem assim que inexistem fatos supervenientes que conduzam ao seu desenquadramento desta situação.

São José/SC, em 24 de fevereiro de 2022.

PEDRO FELIPE
MEOTTI:10621707929

Assinado de forma digital por PEDRO
FELIPE MEOTTI:10621707929
Dados: 2022.02.24 13:54:13 -03'00'

Pedro Felipe Meotti

RG: 7.696.437

CPF: 106.217.079-29

PROPRIETARIO



Secretaria da Micro e Pequena Empresa
Secretaria de Racionalização e Simplificação
Departamento de Registro Empresarial e Integração



CERTIDÃO SIMPLIFICADA DIGITAL

Certificamos que as informações abaixo constam dos documentos arquivados nesta Junta Comercial e são vigentes na data de sua expedição.

| EMPRESA | | | |
|---|-----------------------|----------------------------------|---------------------|
| Nome Empresarial: P.F MEOTTI LICITACOES LTDA | | | |
| Natureza Jurídica: SOCIEDADE EMPRESÁRIA LIMITADA | | | |
| NIRE(sede) | CNPJ | Arquivamento do ato Constitutivo | Início da atividade |
| 42206779407 | 34.133.591/0001-97 | 05/07/2019 | 05/07/2019 |
| Endereço: RUA ALVARO TOLENTINO, 30 BOX:88, CAMPINAS, SÃO JOSÉ, SC - CEP: 88101240 | | | |
| OBJETO SOCIAL | | | |
| SERVIÇOS COMBINADOS DE ESCRITORIO E APOIO ADMINISTRATIVO, COMERCIO POR ATACADO DE REBOQUES E SEMI-REBOQUES NOVOS E USADOS, COMERCIO POR ATACADO DE PEÇAS E ACESSORIOS PARA MOTOCICLETAS E MONONETAS, COMERCIO A VAREJO DE PEÇAS E ACESSORIOS NOVOS PARA MOTOCICLETAS E MOTONETAS, COMERCIO ATACADISTA DE ROUPAS E ACESSORIOS PARA USO PROFISSIONAL E DE SEGURANÇA DO TRABALHO, COMERCIO ATACADISTA DE INSTRUMENTOS E MATERIAS PARA USO MÉDICO, CIRURGICO, HOSPITALAR E DE LABORATÓRIOS, COMERCIO ATACADISTA DE COSMÉTICOS E PRODUTOS DE PERFUMARIA, COMERCIO ATACADISTA DE ARTIGOS DE ESCRITORIO E DE PAPELARIA, COMERCIO ATACADISTA DE EQUIPAMENTOS ELÉTRICOS DE USO PESSOAL E DOMESTICO, COMERCIO ATACADISTA DE APARELHOS ELETRONICOS DE COMPONENTES ELETRONICOS E EQUIPAMENTOS DE TELEFONIO E COMUNICAÇÃO, COMERCIO ATACADISTA DE MAQUINAS, APARELHOS E EQUIPAMENTOS PARA USO AGROPECUARIO ; PARTES E PEÇAS, COMERCIO ATACADISTA DE MAQUINAS, EQUIPAMENTOS PARA TERRAPLANEGEM, MINERAÇÃO E CONSTRUÇÃO; PARTES E PEÇAS, COMERCIO ATACADISTA DE MAQUINAS E EQUIPAMENTOS PARA USO INDUSTRIAL PARTES E PEÇAS. COMERCIO ATACADISTA DE BOMBAS E COMPRESSORES PARTES E PEÇAS, COMERCIO ATACADISTA DE FERRAGENS E FERRAMENTAS, COMERCIO ATACADISTA DE MATERIAL ELETRICO, COMERCIO ATACADISTA DE VIDROS, ESPELHOS E VITRAIS, COMERCIO ATACADISTA DE EMBALAGENS , COMERCIO ATACADISTA DE FIOS E FIBRAS BENEFICIADOS, COMERCIO VAREJISTA DE BEBIDAS, COMERCIO ATACADISTA DE BEBIDAS COM ATIVIDADE DE FRACIONAMENTO E ACONDICIONAMENTO ASSOCIADA, COMERCIO VAREJISTA DE MATRIAS HIDRALICOS, COMERCIO VAREJISTA DE ESPECIALIZADA DE EQUIAMENTOS SUPRIMENTOS DE INFORMATICA, COMERCIO VAREJISTA ESPECIALIZADO EM EQUIPAMENTOS DE TELEFONIA E COMUNICAÇÃO, COMERCIO VAREJISTA DE ARTIGOS ESPORTIVOS, INSTALAÇÃO DE MAQUINAS E QUIPAMENTOS INDUSTRIAIS, INSTALAÇÃO DE PAINEIS PUBLICITARIOS. | | | |
| CAPITAL SOCIAL | | PORTE | PRAZO DE DURAÇÃO |
| R\$ 100.000,00 CEM MIL REAIS Capital integralizado: R\$ 100.000,00 CEM MIL REAIS | | Microempresa | XXXXXX |
| QUADRO SOCIOS E ADMINISTRADORES | | | |
| Nome/CPF | Participação R\$ | Cond./Administrador | Término do mandato |
| PEDRO FELIPE MEOTTI 106.217.079-29 | 100.000,00 | SÓCIO / ADMINISTRADOR | XX/XX/XXXX |
| ÚLTIMO ARQUIVAMENTO | | SITUAÇÃO | STATUS |
| Data 24/09/2021 | Número 20217952631 | REGISTRO ATIVO | Sem Status |
| Ato: 002 - ALTERAÇÃO Evento: 309 - REENQUADRAMENTO DE EMPRESA DE PEQUENO PORTE COMO MICROEMPRESA | | | |
| FILIAL(AIS) NESTA UNIDADE DA FEDERAÇÃO OU FORA DELA | | | |
| NIRE: XXXXXX | | CNPJ: XXXXXX | |
| Endereço: XXXXXX | | | |

227139151



CONTROLE: 10825737265145 CPF SOLICITANTE: 106.217.079-29 NIRE: 42206779407 EMITIDA: 06/01/2022 PROTOCOLO: 227139151

Handwritten marks and signatures on the right side of the page.



Secretaria da Micro e Pequena Empresa
Secretaria de Racionalização e Simplificação
Departamento de Registro Empresarial e Integração



CERTIDÃO SIMPLIFICADA DIGITAL

Certificamos que as informações abaixo constam dos documentos arquivados nesta Junta Comercial e são vigentes na data de sua expedição.

| EMPRESA | | | |
|--|--------------------|----------------------------------|---------------------|
| Nome Empresarial: P.F MEOTTI LICITACOES LTDA | | | |
| Natureza Jurídica: SOCIEDADE EMPRESÁRIA LIMITADA | | | |
| NIRE(sede) | CNPJ | Arquivamento do ato Constitutivo | Início da atividade |
| 42206779407 | 34.133.591/0001-97 | 05/07/2019 | 05/07/2019 |
| Endereço: RUA ALVARO TOLENTINO, 30 BOX:88, CAMPINAS, SÃO JOSÉ, SC - CEP: 88101240 | | | |
| Observação | | | |
| | | | |

FLORIANOPOLIS - SC, 6 de Janeiro de 2022

BLASCO BORGES BARCELLOS

227139151

página: 2/2



CONTROLE: 10825737265145 CPF SOLICITANTE: 106.217.079-29 NIRE: 42206779407 EMITIDA: 06/01/2022 PROTOCOLO: 227139151

P
ck
ck



Ministério da Economia
Secretaria Especial de Desburocratização, Gestão e Governo Digital
Secretaria de Gestão

Sistema de Cadastramento Unificado de Fornecedores - SICAF

Declaração

Declaramos para os fins previstos na Lei nº 8.666, de 1993, conforme documentação registrada no SICAF, que a situação do fornecedor no momento é a seguinte:

Dados do Fornecedor

CNPJ: 73.334.476/0001-32 DUNS®: 906862925
Razão Social: CENTRO OESTE - COMERCIO DE MOVEIS E EQUIPAMENTOS LTDA
Nome Fantasia: CENTRO OESTE MOVEIS E MAQUINAS
Situação do Fornecedor: Credenciado Data de Vencimento do Cadastro: 22/11/2022
Natureza Jurídica: SOCIEDADE EMPRESÁRIA LIMITADA
MEI: Não
Porte da Empresa: Empresa de Pequeno

Ocorrências e Impedimentos

Ocorrência: Nada Consta
Impedimento de Licitar: Nada Consta
Ocorrências Impeditivas indiretas: Nada Consta
Vínculo com "Serviço Público": Nada Consta

Níveis cadastrados:

Documento(s) assinalado(s) com "*" está(ão) com prazo(s) vencido(s).

Fornecedor possui alguma pendência no Nível de Cadastramento indicado. Verifique mais informações sobre pendências nas funcionalidades de consulta.

I - Credenciamento

II - Habilitação Jurídica

III - Regularidade Fiscal e Trabalhista Federal

Receita Federal e PGFN Validade: 16/04/2022
FGTS Validade: 05/03/2022
Trabalhista (<http://www.tst.jus.br/certidao>) Validade: 25/02/2022

IV - Regularidade Fiscal Estadual/Distrital e Municipal (Possui Pendência)

Receita Estadual/Distrital Validade: 09/06/2020 (*)
Receita Municipal Validade: 10/05/2020 (*)

VI - Qualificação Econômico-Financeira (Possui Pendência)

Validade: 30/04/2021 (*)

TRIBUNAL DE CONTAS DA UNIÃO**Consulta Consolidada de Pessoa Jurídica**

Este relatório tem por objetivo apresentar os resultados consolidados de consultas eletrônicas realizadas diretamente nos bancos de dados dos respectivos cadastros. A responsabilidade pela veracidade do resultado da consulta é do Órgão gestor de cada cadastro consultado. A informação relativa à razão social da Pessoa Jurídica é extraída do Cadastro Nacional da Pessoa Jurídica, mantido pela Receita Federal do Brasil.

Consulta realizada em: 24/02/2022 15:39:42

Informações da Pessoa Jurídica:

Razão Social: **CENTRO OESTE - COMERCIO DE MOVEIS E EQUIPAMENTOS LTDA**
CNPJ: **73.334.476/0001-32**

Resultados da Consulta Eletrônica:

Órgão Gestor: **TCU**
Cadastro: **Licitantes Inidôneos**
Resultado da consulta: **Nada Consta**

Para acessar a certidão original no portal do órgão gestor, clique [AQUI](#).

Órgão Gestor: **CNJ**
Cadastro: **CNIA - Cadastro Nacional de Condenações Cíveis por Ato de Improbidade Administrativa e Inelegibilidade**
Resultado da consulta: **Nada Consta**

Para acessar a certidão original no portal do órgão gestor, clique [AQUI](#).

Órgão Gestor: **Portal da Transparência**
Cadastro: **Cadastro Nacional de Empresas Inidôneas e Suspensas**
Resultado da consulta: **Nada Consta**

Para acessar a certidão original no portal do órgão gestor, clique [AQUI](#).

Órgão Gestor: **Portal da Transparência**
Cadastro: **CNEP - Cadastro Nacional de Empresas Punidas**
Resultado da consulta: **Nada Consta**

Para acessar a certidão original no portal do órgão gestor, clique [AQUI](#).



Obs: A consulta consolidada de pessoa jurídica visa atender aos princípios de simplificação e racionalização de serviços públicos digitais. Fundamento legal: Lei nº 12.965, de 23 de abril de 2014, Lei nº 13.460, de 26 de junho de 2017, Lei nº 13.726, de 8 de outubro de 2018, Decreto nº 8.638 de 15, de janeiro de 2016.

pe

7

48



CARTÓRIO

Autenticação Digital Código: 92721507205862167601-1
Data: 15/07/2020 15:18:37
Valor Total do Ato: R\$ 4,56
Selo Digital Tipo Normal C: AKF939530-J8V4:



CNJ: 06.870-0

Cartório Azevedo Bastos
Av. Presidente Epitácio Pessoa - 1145
Bairro do Espírito Santo - João Pessoa - PB
(33) 3244-644 - cartorio@azevedobastos.br
http://azevedobastos.br

Bal. Valdir Azevedo Bastos
TJPB



Certifico e dou fé que a presente fotocópia é reprodução fiel do seu original conjuntamente apresentado neste Cartório. Em testemunho da verdade

Dois Vizinhas Paraná

15 JUL. 2020

Rua João Dapassand 631
85660-000 - Fone (49) 3581-5550

TABELIONATO GODDY

BORGIA MANFROT
 JULIANE FAGINI
 FRANCIELE TADOTTO FERREIRO
 LAURILY HEANANDA BACCHI

ALTERAÇÃO CONTRATUAL Nº 07 DA SOCIEDADE EMPRESARIAL DENOMINADA CENTRO GESTE - COMERCIO DE MOVEIS E EQUIPAMENTOS LTDA ME CNPJ: 73.334.476/0001-32

Por este instrumento particular (1) LUIZINHA PECORARO SANTOLIN, brasileira, casada pelo regime de comunhão universal de bens, empresária, portadora do CPF nº 858.308.340-91 e Cédula de Identidade nº 1.016.970, expedida pelo Instituto de Identificação do Paraná, residente e domiciliada na Rua Prudente de Moraes, nº 855, Centro Norte, Dois Vizinhas, Paraná, CEP - 85.860.000; (2) RAFAEL SANTOLIN, brasileiro, casado pelo regime de comunhão parcial de bens, empresário, portador do CPF nº 033.488.009-27 e Cédula de Identidade nº 7.592.660-5, expedida pelo Instituto de Identificação do Paraná, residente e domiciliado na Av. Rio Grande do Sul, nº 321, Apto. 102, Centro, Dois Vizinhas, Paraná, CEP - 85.860.000, únicos sócios da sociedade empresarial com o nome comercial de CENTRO GESTE - COMERCIO DE MOVEIS E EQUIPAMENTOS LTDA ME, com sede e foro na cidade de Dois Vizinhas, Paraná, na Rua Prudente de Moraes, nº 855, Centro Norte, CEP - 85.860.000, devidamente registrada na Junta Comercial do Paraná em 09/03/1993, sob o NIRE 412.0287244-9, e Selma Alteração Contratual nº 20091748345 em 15/08/2009 inscrita no CNPJ sob nº 73.334.476/0001-32, resolvem, assim, alterar o Contrato Social.

CLÁUSULA PRIMEIRA - A sócia LUIZINHA PECORARO SANTOLIN, que possuía na sociedade, inicialmente integralizados, R\$ 50.000,00 (Cinquenta mil reais), divididos em 50.000 (quarenta mil) cotas, de R\$ 1,00 (Hum real) cada uma, retirou-se da sociedade no presente ato, cedendo e transferindo suas cotas, pelo valor nominal para ANA MICHELE SANTOLIN, brasileira, solteira, nascida em 07/05/1979, empresária, residente e domiciliada na Rua Prudente de Moraes, nº 855, Centro Norte, Dois Vizinhas, Paraná, CEP - 85.860.000, portadora do CPF nº 027.071.280-26, e Cédula de Identidade nº 6.931.270-5, expedida pelo Instituto de Identificação do Estado do Paraná, CEP - 85.860.000, que ingressa na sociedade no presente ato.

CLÁUSULA SEGUNDA - Em virtude da presente alteração a cláusula do contrato passa a ter a seguinte redação: O Capital Social da sociedade é no valor de R\$ 100.000,00 (Cem mil reais), divididos em 100.000 (Cem mil) cotas, de R\$ 1,00 (Hum real) cada uma, assim distribuído entre os sócios:

| SÓCIOS | QUOTAS | CAPITAL R\$ |
|----------------------|---------|-------------|
| RAFAEL SANTOLIN | 50.000 | 50.000,00 |
| ANA MICHELE SANTOLIN | 50.000 | 50.000,00 |
| TOTAL | 100.000 | 100.000,00 |

CLÁUSULA TERCEIRA - A sócia retirante LUIZINHA PECORARO SANTOLIN, da 1ª sócia ingressante ANA MICHELE SANTOLIN e ao único remanescente RAFAEL SANTOLIN, e a sociedade, pleiteia, gera e usa quitadas das quotas ora cedidas declarando nada mais ter a receber, adigir em lei ou extra judicialmente nem por si nem por seus herdeiros.

CLÁUSULA QUARTA - a sócia ingressante ANA MICHELE SANTOLIN, declara conhecer a situação econômica (patrimônio) da sociedade, assumindo Ato de Passivo, proporcionalmente a sua participação no capital social da sociedade.

CLÁUSULA QUINTA - À vista da modificação ora ajustada e em conformidade com o que determina o art. 2031 da Lei 10408/2002, os sócios RESOLVEM, por este instrumento, atualizar e consolidar o contrato social, tornando assim sem efeito, a parti

ALTERAÇÃO CONTRATUAL Nº 07 DA SOCIEDADE EMPRESARIAL DENOMINADA CENTRO GESTE - COMERCIO DE MOVEIS E EQUIPAMENTOS LTDA ME CNPJ: 73.334.476/0001-32

Desta data, as cláusulas e condições contidas no contrato primitivo que, adequado às disposições da referida Lei, aplicáveis a este tipo societário, passa a ter a seguinte redação:

CONTRATO SOCIAL DE SOCIEDADE LIMITADA

Por este instrumento particular (1) RAFAEL SANTOLIN, brasileiro, casado pelo regime de comunhão parcial de bens, empresário, portador do CPF nº 033.488.009-27 e Cédula de Identidade nº 7.592.660-5, expedida pelo Instituto de Identificação do Paraná, residente e domiciliado na Av. Rio Grande do Sul, nº 321, Apto. 102, Centro, Dois Vizinhas, Paraná, CEP - 85.860.000; (2) ANA MICHELE SANTOLIN, brasileira, solteira, nascida em 07/05/1979, empresária, residente e domiciliada na Rua Prudente de Moraes, nº 855, Centro Norte, Dois Vizinhas, Paraná, CEP - 85.860.000, portadora do CPF nº 027.071.280-26, e Cédula de Identidade nº 6.931.270-5, expedida pelo Instituto de Identificação do Estado do Paraná, CEP - 85.860.000, únicos sócios da sociedade empresarial com o nome comercial de CENTRO GESTE - COMERCIO DE MOVEIS E EQUIPAMENTOS LTDA ME, com sede e foro na cidade de Dois Vizinhas, Paraná, na Rua Prudente de Moraes, nº 855, Centro Norte, Vizinhas, Paraná, CEP - 85.860.000, devidamente registrada na Junta Comercial do Paraná em 09/03/1993, sob o NIRE 412.0287244-9, e Selma Alteração Contratual nº 20091748345, em 15/08/2009, inscrita no CNPJ sob nº 73.334.476/0001-32, resolvem, assim, consolidar o Contrato Social.

CLÁUSULA PRIMEIRA - A sociedade gerará, sob o nome empresarial de "CENTRO GESTE - COMERCIO DE MOVEIS E EQUIPAMENTOS LTDA ME", e terá sede e foro na Rua Prudente de Moraes, nº 855, Centro Norte, Dois Vizinhas, Paraná, CEP - 85.860.000.

CLÁUSULA SEGUNDA - O Capital Social da sociedade é no valor de R\$ 100.000,00 (Cem mil reais), divididos em 100.000 (Cem mil) cotas, de R\$ 1,00 (Hum real) cada uma, assim distribuído entre os sócios:

| SÓCIOS | QUOTAS | CAPITAL R\$ |
|----------------------|---------|-------------|
| RAFAEL SANTOLIN | 50.000 | 50.000,00 |
| ANA MICHELE SANTOLIN | 50.000 | 50.000,00 |
| TOTAL | 100.000 | 100.000,00 |

CLÁUSULA TERCEIRA - O objeto social da sociedade será o ramo de "Comércio em móveis residenciais, escolares, hospitais e para escritório, eletrodomésticos, equipamentos e suprimentos para informática, material esportivo, material de limpeza, louças, alumínio, persianas, cobertores, roupas e mercadorias".

CLÁUSULA QUARTA - A sociedade iniciou suas atividades em 09/03/1993 e seu prazo de duração é indeterminado.

CLÁUSULA QUINTA - As quotas são indivisíveis e não poderão ser cedidas ou transferidas a terceiros sem o consentimento do outro sócio, a quem foi assegurado, mediante a terceira sem o consentimento do outro sócio, a quem foi assegurado, em igualdade de condições e preço, direito de preferência para a sua aquisição se em igualdade de condições e preço, direito de preferência para a sua aquisição se posto à venda, formalizando-se realizada a compra delas, a alteração contratual definitiva.



CARTÓRIO

Autenticação Digital Código: 92721507205862167601-2
Data: 15/07/2020 15:13:38
Valor Total do Ato: R\$ 4,56
Selo Digital Tipo Normal C: AKF39631-616E;



CNJ: 06.870-0

Cartório Azevedo Bastos
Av. Presidente Epitácio Pessoa - 1145
Bairro dos Estados, João Pessoa - PB
(33) 3444-5404 - cartorio@azevedobastos.net.br
https://azevedobastos.net.br

Bel. Valdir Azevedo Bastos
Tutor
Mônica Cavalcanti

TJPB



ALTERAÇÃO CONTRATUAL Nº 07 DA SOCIEDADE EMPRESARIAL DENOMINADA: CENTRO GESTE - COMERCIO DE MOVEIS E EQUIPAMENTOS LTDA ME.
CNPJ: 11.234.476/0001-32

CLAUSULA SEXTA - A responsabilidade de cada sócio é restrita ao valor de suas quotas, mas todos respondem solidariamente pela integralização do capital social.
CLAUSULA SETIMA - A administração da sociedade caberá ao sócio RAFAEL SANTOLIN com os poderes e atribuições de representação da sociedade individualmente autorizadas o uso do nome empresarial, vedado, no entanto, em atividades estranhas ao interesse social ou assumir obrigações seja em favor de qualquer dos credores ou de terceiros, bem como prestar ou alienar bens imóveis da sociedade, sem autorização do outro sócio.
CLAUSULA OITAVA - Ao término de cada exercício social em 31 de dezembro, o administrador prestará contas justificadas de sua administração, procedendo à elaboração do inventário, do balanço patrimonial e do balanço de resultado econômico, cabendo aos sócios, na proporção de suas quotas, os lucros ou perdas apurados.
CLAUSULA NONA - Os sócios declaram que a empresa está desobrigada da realização de reuniões e assembleias em qualquer das situações previstas na legislação civil, em consonância com a faculdade prevista no artigo 70 da Lei Complementar nº 123 de 14 de Dezembro de 2006.
CLAUSULA DECIMA - A sociedade encerra a qualquer tempo, ativa ou fechar fial ou outra dependência, mediante alteração contratual assinada por todos os sócios.
CLAUSULA DECIMA PRIMEIRA - Os sócios poderão, de comum acordo, fixar uma retirada mensal a título de "pro labore", observadas as disposições regulamentares pertinentes.
CLAUSULA DECIMA SEGUNDA - Falecendo ou interdito qualquer sócio, a sociedade continuará suas atividades com os herdeiros, sucessores e o incapaz. Não sendo possível ou existindo interesse destes ou do(s) sócio(s) remanescente(s), o valor de seus haveres será apurado e liquidado com base na situação patrimonial da sociedade, à data da resolução, verificada em balanço especialmente levantado.
Parágrafo único - O mesmo procedimento será adotado em outros casos em que a sociedade se verifique em relação a seu sócio.
CLAUSULA DECIMA TERCEIRA - O Administrador declara, sob as penas da lei, de que não está empobado de exercer a administração da sociedade, por lei especial, ou em virtude de condenação criminal, ou por se encontrar sob os efeitos dela, a pena que vede, ainda que temporariamente, o acesso a cargos públicos, ou por crime falimentar, de prevaricação, peita ou suborno, concussão, peculato, ou contra a economia popular, contra o sistema financeiro nacional, contra normas de defesa da concorrência, contra as relações de consumo, lit pública, ou a propriedade.
CLAUSULA DECIMA QUARTA - Fica eleito o foro de Dois Vizinhos, Estado do Paraná, para o exercício e o cumprimento dos direitos e obrigações resultantes deste contrato.
E por estarem assim justos e contratuados assinam o presente instrumento em 03 (três) vias.

Dois Vizinhos - PR, 15 de Junho de 2012

Luizina Forquhar Santolin
LUIZINA FORQUHAR SANTOLIN

Rafael Santolin
RAFAEL SANTOLIN

Ana Michele Santolin
ANA MICHELE SANTOLIN

TABELIONATO GODOY
Rua João Dalmazoque, 531
85660-000 - Fone (41) 3581-5530

Certifico e dou fé que a presente fotocópia é reprodução fiel do seu original conjuntamente apresentado neste Cartório. Em testemunho 9 da verdade

15 JUL. 2020
Dois Vizinhos Paraná

Henilton

BRUNA MANFRO - Escrevente Indicado
 ELISANE FACHIN - Escrevente Indicado
 FRANCIELE TADUOTTO TEDESICO - Escrevente Indicado
 ANIELI FERNANDA GACHI - Escrevente Indicado

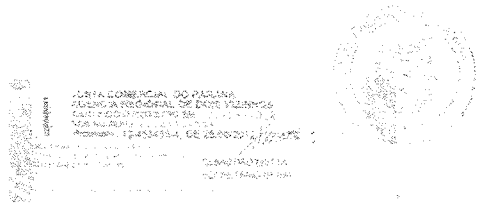

**REPÚBLICA FEDERATIVA DO BRASIL
ESTADO DA PARAÍBA
CARTÓRIO AZEVEDO BASTOS
FUNDADO EM 1888**

**PRIMEIRO REGISTRO CIVIL DE NASCIMENTO E ÓBITOS E PRIVATIVO DE CASAMENTOS, INTERDIÇÕES E TUTELAS DA COMARCA DE
JOÃO PESSOA**

Av. Epitácio Pessoa, 1145 Bairro dos Estados 58030-00, João Pessoa PB
Tel.: (83) 3244-5404 / Fax: (83) 3244-5484
<http://www.azevedobastos.not.br>
E-mail: cartorio@azevedobastos.not.br



DECLARAÇÃO DE SERVIÇO DE AUTENTICAÇÃO DIGITAL

O Bel. Válber Azevêdo de Miranda Cavalcanti, Oficial do Primeiro Registro Civil de Nascimentos e Óbitos e Privativo de Casamentos, Interdições e Tutelas com atribuição de autenticar e reconhecer firmas da Comarca de João Pessoa Capital do Estado da Paraíba, em virtude de Lei, etc...

DECLARA para os devidos fins de direito que, o documento em anexo identificado individualmente em cada Código de Autenticação Digital¹ ou na referida sequência, foi autenticado de acordo com as Legislações e normas vigentes².

DECLARO ainda que, para garantir transparência e segurança jurídica de todos os atos oriundos da atividade Notarial e Registral no Estado da Paraíba, foi instituído pela Lei Nº 10.132, de 06 de novembro de 2013, a aplicação obrigatória de um Selo Digital de Fiscalização Extrajudicial em todos os atos de notas e registro, composto de um código único (por exemplo: Selo Digital: ABC12345-X1X2) e dessa forma, cada autenticação processada pela nossa Serventia pode ser verificada e confirmada tantas vezes quanto for necessário através do site do Tribunal de Justiça do Estado da Paraíba, endereço <https://corregedoria.tjpb.jus.br/selo-digital/>

A autenticação digital do documento faz prova de que, na data e hora em que ela foi realizada, a empresa CENTRO OESTE COMÉRCIO DE MÓVEIS E EQUIPAMENTOS tinha posse de um documento com as mesmas características que foram reproduzidas na cópia autenticada, sendo da empresa CENTRO OESTE COMÉRCIO DE MÓVEIS E EQUIPAMENTOS a responsabilidade, única e exclusiva, pela idoneidade do documento apresentado a este Cartório.

Esta DECLARAÇÃO foi emitida em **15/07/2020 15:29:06 (hora local)** através do sistema de autenticação digital do Cartório Azevêdo Bastos, de acordo com o Art. 1º, 10º e seus §§ 1º e 2º da MP 2200/2001, como também, o documento eletrônico autenticado contendo o Certificado Digital do titular do Cartório Azevêdo Bastos, poderá ser solicitado diretamente a empresa **CENTRO OESTE COMÉRCIO DE MÓVEIS E EQUIPAMENTOS** ou ao Cartório pelo endereço de e-mail autentica@azevedobastos.not.br

Para informações mais detalhadas deste ato, acesse o site <https://autdigital.azevedobastos.not.br> e informe o *Código de Consulta desta Declaração*.

A consulta desta Declaração estará disponível em nosso site.

¹**Código de Autenticação Digital:** 92721507205862167601-1 92721507205862167601-2

²**Legislações Vigentes:** Lei Federal nº 8.935/94, Lei Federal nº 10.406/2002, Medida Provisória nº 2200/2001, Lei Federal nº 13.105/2015, Lei Estadual nº 8.721/2008, Lei Estadual nº 10.132/2013 e Provimento CGJ N° 003/2014.

O referido é verdade, dou fé.

CHAVE DIGITAL

00005b1d734fd94f057f2d69fe6bc05b49419ae543627836dc01a3409901710fa3a16b5655bd6c699a874b5c2a8d53caa5440a6ce60fe891edbebbce6
eba8e0f54baf7f8288c87badf5f2dfb62baa1c3

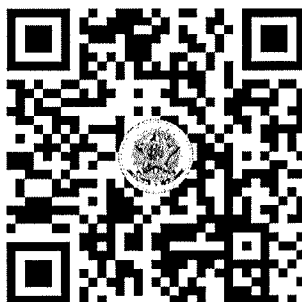

Presidência da República
Casa Civil
Medida Provisória Nº 2.200-2,
de 24 de agosto de 2001.





REPÚBLICA FEDERATIVA DO BRASIL
CARTÓRIO DISTRIBUIDOR E ANEXOS
 CNPJ Nº 03.892.369/0001-44 - FONE (46) 3536-1929
 distribuidordv@hotmail.com
 Av. Dedi Barrichello Montagner, 680 - Dois Vizinhos - PR
 Joãoncimar Magnabosco
 Distribuidor

CERTIDÃO
 O Nº
5.356/2.0
 21
 FLS.
01/02

C E R T I D ã O
(Para Efeitos Cíveis)

Nº 5.356/2.021

CERTIFICO, a pedido verbal de parte interessada, que revendo neste cartório, constatei e encontrei as distribuições a seguir descritas contra a Empresa **CENTRO OESTE – COMERCIO DE MOVEIS E EQUIPAMENTOS LTDA.**, estabelecida à Rua Prudente de Moraes, nº 855, Bairro Centro, parte Cidade Norte, nesta Cidade e Comarca de Dois Vizinhos, Estado do Paraná, inscrita no CNPJ sob o nº **73.334.476/0001-32**:

| Liv. | Fls. | Data | Cartório/Tipo do Feito | Nº | Observação / Autores |
|------|------|----------|------------------------|----------|---|
| 11 | 80 | 06/01/00 | Protesto de Títulos | 0.057/00 | Nacional Chik Ltda. |
| 11 | 125 | 03/07/00 | Protesto de Títulos | 1.401/00 | Nicoli Indústria e Comércio de Móveis Ltda. |
| 11 | 149 | 25/09/00 | Protesto de Títulos | 2.072/00 | Britania Eletrodomésticos S/A. |
| 11 | 188 | 24/01/01 | Protesto de Títulos | 0.182/01 | Indústria de Cereais Comelli Ltda. |
| 12 | 129 | 15/02/02 | Protesto de Títulos | 0.564/02 | Livraria Bom Livro Ltda. |
| 13 | 160 | 24/01/03 | Protesto de Títulos | 0.474/03 | F. A. Maringá Ltda. |
| 13 | 161 | 24/01/03 | Protesto de Títulos | 0.476/03 | Luiz Carlos Mansini Carrenho |
| 13 | 161 | 24/01/03 | Protesto de Títulos | 0.477/03 | Indústria de Papel L Dal Asta Ltda. |
| 13 | 161 | 24/01/03 | Protesto de Títulos | 0.478/03 | M. E. Gonçalves e Cia Ltda. |
| 13 | 161 | 24/01/03 | Protesto de Títulos | 0.479/03 | Arge Ltda. |
| 13 | 175 | 12/02/03 | Protesto de Títulos | 0.826/03 | Coop. de Trab. em Metalúrgica de Guaiba Ltda. |
| 13 | 176 | 14/02/03 | Protesto de Títulos | 0.861/03 | Indústria e Comércio de Móveis Henn Ltda. |
| 13 | 178 | 17/02/03 | Protesto de Títulos | 0.907/03 | Indústria de Móveis J. Janes Ltda. |
| 13 | 178 | 17/02/03 | Protesto de Títulos | 0.908/03 | Maurivan Antônio Minosso |
| 13 | 178 | 17/02/03 | Protesto de Títulos | 0.909/03 | Gazin Ind. Com. Móveis Eletrodomésticos Ltda. |
| 13 | 178 | 17/02/03 | Protesto de Títulos | 0.910/03 | Indústria de Móveis Finger Ltda. |
| 13 | 178 | 17/02/03 | Protesto de Títulos | 0.911/03 | Indústria de Móveis Finger Ltda. |
| 13 | 178 | 17/02/03 | Protesto de Títulos | 0.912/03 | Atlas Indústria de Eletrodomésticos Ltda. |
| 13 | 178 | 17/02/03 | Protesto de Títulos | 0.913/03 | Atlas Indústria de Eletrodomésticos Ltda. |
| 13 | 180 | 18/02/03 | Protesto de Títulos | 0.955/03 | Móveis Carraro S/A. |
| 13 | 180 | 18/02/03 | Protesto de Títulos | 0.956/03 | Móveis Carraro S/A. |
| 14 | 30 | 06/05/03 | Protesto de Títulos | 2.206/03 | Plascari Indústria de Plásticos Ltda. |
| 14 | 32 | 08/05/03 | Protesto de Títulos | 2.274/03 | Móveis Kappesberg Ltda. |
| 14 | 34 | 09/05/03 | Protesto de Títulos | 2.316/03 | Indústria de Móveis Bechara Nassar Ltda. |
| 14 | 34 | 09/05/03 | Protesto de Títulos | 2.318/03 | Caemun Indústria Comércio de Móveis Ltda. |
| 14 | 36 | 14/05/03 | Protesto de Títulos | 2.370/03 | Imóvel Indústria de Móveis Ltda. |
| 14 | 36 | 14/05/03 | Protesto de Títulos | 2.371/03 | Plascari Indústria de Plásticos Ltda. |
| 14 | 36 | 14/05/03 | Protesto de Títulos | 2.372/03 | Plascari Indústria de Plásticos Ltda. |
| 14 | 36 | 14/05/03 | Protesto de Títulos | 2.373/03 | Móveis Carraro S/A. |
| 14 | 38 | 16/05/03 | Protesto de Títulos | 2.423/03 | Móveis Carraro S/A. |
| 14 | 38 | 16/05/03 | Protesto de Títulos | 2.424/03 | Compensados Pinhal Ltda. |
| 14 | 38 | 16/05/03 | Protesto de Títulos | 2.425/03 | Indústria e Comércio de Móveis Henn Ltda. |

| | | | | | |
|----|-----|------------|---------------------|----------|---|
| 14 | 39 | 16/05/03 | Protesto de Títulos | 2.426/03 | Indústria e Comércio de Móveis Henn Ltda. |
| 14 | 59 | 20/06/03 | Protesto de Títulos | 2.947/03 | Realme Indústria e Comércio de Móveis Ltda. |
| 14 | 73 | 04/07/03 | Protesto de Títulos | 3.282/03 | Ronconi Ltda. |
| 14 | 86 | 23/07/03 | Protesto de Títulos | 3.606/03 | Britania Eletrodomésticos S/A. |
| 14 | 89 | 25/07/03 | Protesto de Títulos | 3.682/03 | Fábrica de Fogões Oeste Ltda. |
| 14 | 89 | 25/07/03 | Protesto de Títulos | 3.683/03 | Serpil Móveis Ltda. |
| 14 | 89 | 25/07/03 | Protesto de Títulos | 3.684/03 | Livraria Bom Livro Ltda. |
| 14 | 89 | 25/07/03 | Protesto de Títulos | 3.685/03 | Bel Móveis Indústria e Comércio Ltda. |
| 14 | 89 | 25/07/03 | Protesto de Títulos | 3.686/03 | B. Transportes Ltda. |
| 14 | 90 | 28/07/03 | Protesto de Títulos | 3.702/03 | Madepias Indústria de Pias Ltda. |
| 14 | 100 | 08/08/03 | Protesto de Títulos | 3.953/03 | Fábrica de Fogões Oeste Ltda. |
| 14 | 100 | 08/08/03 | Protesto de Títulos | 3.954/03 | Móveis Oggi S/A. |
| 14 | 116 | 01/09/03 | Protesto de Títulos | 4.372/03 | Caemun Indústria Comércio de Móveis Ltda. |
| 14 | 116 | 01/09/03 | Protesto de Títulos | 4.373/03 | Sonne Indústria e Comércio de Móveis Ltda. |
| 14 | 127 | 17/09/03 | Protesto de Títulos | 4.630/03 | Madetal Móveis Ltda. |
| 14 | 127 | 17/09/03 | Protesto de Títulos | 4.631/03 | Realme Indústria e Comércio de Móveis Ltda. |
| 14 | 145 | 13/10/03 | Protesto de Títulos | 5.083/03 | Atlas Indústria de Eletrodomésticos Ltda. |
| 15 | 26 | 17/02/04 | Protesto de Títulos | 0.822/04 | Atlas Indústria de Eletrodomésticos Ltda. |
| 15 | 30 | 26/02/04 | Protesto de Títulos | 0.919/04 | Fábrica de Fogões Oeste Ltda. |
| 16 | 39 | 16/02/05 | Protesto de Títulos | 0.815/05 | Móveis Carraro S/A. |
| 16 | 39 | 16/02/05 | Protesto de Títulos | 0.816/05 | Móveis Carraro S/A. |
| 16 | 39 | 16/02/05 | Protesto de Títulos | 0.817/05 | Móveis Carraro S/A. |
| 16 | 148 | 22/07/05 | Protesto de Títulos | 3.527/05 | Colibri Indústria e Comércio de Móveis Ltda. |
| 16 | 148 | 22/07/05 | Protesto de Títulos | 3.528/05 | Metalúrgica Iany Indústria Ltda. |
| 16 | 154 | 01/08/05 | Protesto de Títulos | 3.684/05 | Italineia Indústria de Móveis Ltda. |
| 16 | 175 | 26/08/05 | Protesto de Títulos | 4.204/05 | Caemun Indústria Comércio de Móveis Ltda. |
| 16 | 175 | 26/08/05 | Protesto de Títulos | 4.205/05 | Caemun Indústria Comércio de Móveis Ltda. |
| 16 | 198 | 21/09/05 | Protesto de Títulos | 4.792/05 | Gazin Ind. Com Móveis Eletrodomésticos Ltda. |
| 17 | 98 | 20/12/05 | Protesto de Títulos | 7.288/05 | Metalúrgica Monte Castelo Ltda. |
| 17 | 98 | 20/12/05 | Protesto de Títulos | 7.289/05 | Indústria Metalúrgica Tumar Ltda. |
| 17 | 98 | 20/12/05 | Protesto de Títulos | 7.290/05 | Grappa Indústria Comércio de Móveis Ltda. |
| 17 | 101 | 21/12/05 | Protesto de Títulos | 7.351/05 | Indústria e Comércio de Móveis Henn Ltda. |
| 17 | 112 | 04/01/06 | Protesto de Títulos | 0.067/06 | Dal Móvel Ltda. |
| 17 | 114 | 05/01/06 | Protesto de Títulos | 0.101/06 | A2 Móvel Atual Ltda. |
| 17 | 121 | 12/01/06 | Protesto de Títulos | 0.285/06 | Móveis Carraro S/A. |
| 17 | 123 | 13/01/06 | Protesto de Títulos | 0.336/06 | Italineia Indústria de Móveis Ltda. |
| 17 | 127 | 17/01/06 | Protesto de Títulos | 0.430/06 | Schmitz e Selig Ltda. |
| 17 | 131 | 20/01/06 | Protesto de Títulos | 0.528/06 | Gazin Ind. Com. Móveis Eletrodomésticos Ltda. |
| 17 | 141 | 01/02/06 | Protesto de Títulos | 0.794/06 | Gazin Ind. Com. Móveis Eletrodomésticos Ltda. |
| 17 | 142 | 02/02/06 | Protesto de Títulos | 0.817/06 | Gazin Ind. Com. Móveis Eletrodomésticos Ltda. |
| 17 | 145 | 06/02/06 | Protesto de Títulos | 0.884/06 | Serpil Móveis Ltda. |
| 17 | 145 | 06/02/06 | Protesto de Títulos | 0.885/06 | A2 Móvel Atual Ltda. |
| 17 | 148 | 08/02/06 | Protesto de Títulos | 0.961/06 | Gazin Ind. Com. Móveis Eletrodomésticos Ltda. |
| 17 | 148 | 08/02/06 | Protesto de Títulos | 0.962/06 | Gazin Ind. Com. Móveis Eletrodomésticos Ltda. |
| 17 | 148 | 08/02/06 | Protesto de Títulos | 0.963/06 | Móveis Carraro S/A. |
| 17 | 153 | 13/02/06 | Protesto de Títulos | 1.078/06 | Gazin Ind. Com. Móveis Eletrodomésticos Ltda. |
| 17 | 153 | 13/02/06 | Protesto de Títulos | 1.079/06 | Gazin Ind. Com. Móveis Eletrodomésticos Ltda. |
| 17 | 153 | 13/02/06 | Protesto de Títulos | 1.080/06 | Mueller Eletrodomésticos S/A. |
| 17 | 154 | 14/02/06 | Protesto de Títulos | 1.107/06 | Gazin Ind. Com. Móveis Eletrodomésticos Ltda. |
| 17 | 154 | 14/02/06 | Protesto de Títulos | 1.108/06 | Gazin Ind. Com. Móveis Eletrodomésticos Ltda. |
| 17 | 154 | 14/02/2006 | Protesto de Títulos | 1.109/06 | Italineia Indústria de Móveis Ltda. |
| 17 | 154 | 14/02/2006 | Protesto de Títulos | 1.110/06 | Móveis Carraro S/A. |

S E G U E . . .



Estado do Paraná
PODER JUDICIÁRIO

REPÚBLICA FEDERATIVA DO BRASIL
CARTÓRIO DISTRIBUIDOR E ANEXOS

CNPJ Nº 03.892.369/0001-44 - FONE (46) 3536-1929
distribuidordv@hotmail.com

Joãooncimar Magnabosco
Distribuidor

Elton Jhon Delaseri Paim
Auxiliar Juramentado

CERTI
DÃO
Nº
5.356/2
.021
FLS.
02/02
CONTIN
UACÃO

| Liv. | Fls. | Data | Cartório/Tipo do Feito | Nº | Observação / Autores |
|------|------|------------|------------------------|----------|---|
| 17 | 156 | 15/02/2006 | Protesto de Títulos | 1.157/06 | Gazin Indústria e Comércio de Móveis e Eletrodomésticos Ltda. |
| 17 | 157 | 16/02/2006 | Protesto de Títulos | 1.189/06 | Gazin Indústria e Comércio de Móveis e Eletrodomésticos Ltda. |
| 17 | 157 | 16/02/06 | Protesto de Títulos | 1.190/06 | Schmitz e Selig Ltda. |
| 17 | 157 | 16/02/06 | Protesto de Títulos | 1.191/06 | Italinea Indústria de Móveis Ltda. |
| 17 | 157 | 16/02/06 | Protesto de Títulos | 1.192/06 | Italinea Indústria de Móveis Ltda. |
| 17 | 161 | 21/02/06 | Protesto de Títulos | 1.287/06 | Gazin Ind. Com. Móveis Eletrodomésticos Ltda |
| 17 | 161 | 21/02/06 | Protesto de Títulos | 1.288/06 | Móveis Carraro S/A. |
| 17 | 164 | 23/02/06 | Protesto de Títulos | 1.364/06 | Master M Indústria e Comércio de Móveis Ltda. |
| 17 | 176 | 08/03/06 | Protesto de Títulos | 1.656/06 | Gazin Ind. Com. Móveis Eletrodomésticos Ltda. |
| 17 | 178 | 09/03/06 | Protesto de Títulos | 1.704/06 | Móveis Carraro S/A. |
| 17 | 178 | 09/03/06 | Protesto de Títulos | 1.705/06 | Gazin Ind. Com. Móveis Eletrodomésticos Ltda. |
| 17 | 184 | 14/03/06 | Protesto de Títulos | 1.851/06 | Gazin Ind. Com. Móveis Eletrodomésticos Ltda. |
| 17 | 184 | 14/03/06 | Protesto de Títulos | 1.852/06 | Gazin Ind. Com. Móveis Eletrodomésticos Ltda. |
| 17 | 186 | 15/03/06 | Protesto de Títulos | 1.914/06 | Móveis Carraro S/A. |
| 17 | 186 | 15/03/06 | Protesto de Títulos | 1.915/06 | Gazin Ind. Com. Móveis Eletrodomésticos Ltda. |
| 17 | 188 | 16/03/06 | Protesto de Títulos | 1.959/06 | Gazin Ind. Com. Móveis Eletrodomésticos Ltda. |
| 17 | 188 | 16/03/06 | Protesto de Títulos | 1.960/06 | Italinea Indústria de Móveis Ltda. |
| 17 | 189 | 17/03/06 | Protesto de Títulos | 1.983/06 | Italinea Indústria de Móveis Ltda. |
| 17 | 191 | 20/03/06 | Protesto de Títulos | 2.041/06 | Gazin Ind. Com. Móveis Eletrodomésticos Ltda. |
| 17 | 194 | 22/03/06 | Protesto de Títulos | 2.110/06 | Gazin Ind. Com. Móveis Eletrodomésticos Ltda. |
| 17 | 194 | 22/03/06 | Protesto de Títulos | 2.111/06 | Móveis Carraro S/A. |
| 18 | 6 | 04/04/06 | Protesto de Títulos | 2.425/06 | Gazin Ind. Com. Móveis Eletrodomésticos Ltda. |
| 18 | 11 | 07/04/06 | Protesto de Títulos | 2.550/06 | Italinea Indústria de Móveis Ltda. |
| 18 | 15 | 12/04/06 | Protesto de Títulos | 2.630/06 | Gazin Ind. Com. Móveis Eletrodomésticos Ltda |
| 18 | 17 | 17/04/06 | Protesto de Títulos | 2.678/06 | Italinea Indústria de Móveis Ltda. |
| 18 | 17 | 17/04/06 | Protesto de Títulos | 2.679/06 | Gazin Ind. Com. Móveis Eletrodomésticos Ltda |
| 18 | 19 | 18/04/06 | Protesto de Títulos | 2.726/06 | Gazin Ind. Com. Móveis Eletrodomésticos Ltda |
| 18 | 19 | 18/04/06 | Protesto de Títulos | 2.727/06 | Gazin Ind. Com. Móveis Eletrodomésticos Ltda |
| 18 | 35 | 05/05/06 | Protesto de Títulos | 3.144/06 | Móveis Carraro S/A. |
| 18 | 38 | 06/05/06 | Protesto de Títulos | 3.209/06 | Indústria e Comércio de Móveis Henn Ltda. |
| 18 | 41 | 11/05/06 | Protesto de Títulos | 3.295/06 | Gazin Ind. Com. Móveis Eletrodomésticos Ltda |
| 18 | 71 | 12/06/06 | Protesto de Títulos | 4.033/06 | Gazin Ind. Com. Móveis Eletrodomésticos Ltda. |
| 18 | 84 | 26/6/2006 | Protesto de Títulos | 4.355/06 | Müller Eletrodomésticos S/A. |
| 18 | 84 | 26/6/2006 | Protesto de Títulos | 4.356/06 | Müller Eletrodomésticos S/A. |
| 18 | 91 | 4/7/2006 | Protesto de Títulos | 4.534/06 | Müller Fogões Ltda. |
| 18 | 106 | 20/7/2006 | Protesto de Títulos | 4.922/06 | Indústria e Comércio de Móveis Henn Ltda. |
| 18 | 110 | 26/7/2006 | Protesto de Títulos | 5.017/06 | Mueller Eletrodomésticos S/A. |
| 18 | 110 | 26/7/2006 | Protesto de Títulos | 5.018/06 | Mueller Eletrodomésticos S/A. |
| 18 | 112 | 27/7/2006 | Protesto de Títulos | 5.052/06 | Mueller Fogões Ltda. |
| 18 | 134 | 23/8/2006 | Protesto de Títulos | 5.615/06 | Mueller Eletrodomésticos S/A. |
| 18 | 134 | 23/8/2006 | Protesto de Títulos | 5.616/06 | Mueller Fogões Ltda. |

CERTIFICO mais, que revendo neste cartório, constatei e não encontrei qualquer outra distribuição de ações cíveis, criminais, ação fiscal, pedido de Recuperação Judicial, falência ou concordata, ações diversas nos Juizados Especiais Cível e Criminal, bem como qualquer distribuição de título para protesto ou cartas precatórias oriundas de outras Comarcas, e ainda, qualquer ação possessória distribuído, contra a pessoa supra mencionada, no período compreendido entre 1º de julho de 1.970 até a presente data.-

CERTIFICO ainda, também a pedido verbal da parte interessada, que revendo neste cartório, nele constatei e não encontrei qualquer distribuição de ações de Recuperação Extrajudicial que seja parte a empresa acima mencionada.-

O REFERIDO É VERDADE E DOU FÉ. Eu, (Bruno) Auxiliar de Cartório a digitei, subscrevi, e Eu, (Joãoncimar/Elton) Distribuidor/Auxiliar Juramentado, conferi, dato e assino.-

Dada e passada nesta cidade e Comarca de Dois Vizinhos, Estado do Paraná, aos vinte e dois dias do mês de dezembro do ano de dois mil e vinte e um (22/12/2021).-

Custas:

Tab. XVI, item VI (a) = 141 VRC + 10% = R\$ 32,72 + Selo = R\$ 2,34 = TOTAL = R\$ 35,06
 Guia busca e selo nº 8972088-7
 Guia taxa Fundep nº 557687-9
 Pagamento em 19/07/2021

**ELTON JHON
 DELASERI**

PAIM:06799500955

Assinado de forma digital
 por ELTON JHON DELASERI
 PAIM:06799500955
 Dados: 2021.12.22 13:09:07
 -03'00'



A
 P
 J

A

|  REPÚBLICA FEDERATIVA DO BRASIL CADASTRO NACIONAL DA PESSOA JURÍDICA | | |
|---|---|---------------------------------------|
| NÚMERO DE INSCRIÇÃO 73.334.476/0001-32 MATRIZ | COMPROVANTE DE INSCRIÇÃO E DE SITUAÇÃO CADASTRAL | DATA DE ABERTURA 09/09/1993 |
| NOME EMPRESARIAL CENTRO OESTE - COMERCIO DE MOVEIS E EQUIPAMENTOS LTDA | | |
| TÍTULO DO ESTABELECIMENTO (NOME DE FANTASIA) CENTRO OESTE MOVEIS E MAQUINAS | PORTE EPP | |
| CÓDIGO E DESCRIÇÃO DA ATIVIDADE ECONÔMICA PRINCIPAL 47.54-7-01 - Comércio varejista de móveis | | |
| CÓDIGO E DESCRIÇÃO DAS ATIVIDADES ECONÔMICAS SECUNDÁRIAS 47.53-9-00 - Comércio varejista especializado de eletrodomésticos e equipamentos de áudio e vídeo 47.51-2-01 - Comércio varejista especializado de equipamentos e suprimentos de informática 47.63-6-02 - Comércio varejista de artigos esportivos 47.72-5-00 - Comércio varejista de cosméticos, produtos de perfumaria e de higiene pessoal 47.89-0-05 - Comércio varejista de produtos saneantes domissanitários 47.59-8-99 - Comércio varejista de outros artigos de uso pessoal e doméstico não especificados anteriormente 47.59-8-01 - Comércio varejista de artigos de tapeçaria, cortinas e persianas 47.61-0-03 - Comércio varejista de artigos de papelaria 47.12-1-00 - Comércio varejista de mercadorias em geral, com predominância de produtos alimentícios - minimercados, mercearias e armazéns | | |
| CÓDIGO E DESCRIÇÃO DA NATUREZA JURÍDICA 206-2 - Sociedade Empresária Limitada | | |
| LOGRADOURO R PRUDENTE DE MORAIS | NÚMERO 855 | COMPLEMENTO ***** |
| CEP 85.660-000 | BAIRRO/DISTRITO CENTRO NORTE | MUNICÍPIO DOIS VIZINHOS |
| UF PR | | |
| ENDEREÇO ELETRÔNICO SANTOLIN.MOVEIS@HOTMAIL.COM | TELEFONE (46) 3536-6378 | |
| ENTE FEDERATIVO RESPONSÁVEL (EFR) ***** | | |
| SITUAÇÃO CADASTRAL ATIVA | DATA DA SITUAÇÃO CADASTRAL 03/11/2005 | |
| MOTIVO DE SITUAÇÃO CADASTRAL | | |
| SITUAÇÃO ESPECIAL ***** | DATA DA SITUAÇÃO ESPECIAL ***** | |

Aprovado pela Instrução Normativa RFB nº 1.863, de 27 de dezembro de 2018.

Emitido no dia 24/01/2022 às 10:10:45 (data e hora de Brasília).

Página: 1/1

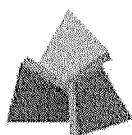

**RECEITA
ESTADUAL DO
PARANÁ**



Comprovante de Inscrição Cadastral - CICAD

| | | |
|---|---|---|
| Inscrição no CAD/ICMS 32302246-16 | Inscrição CNPJ 73.334.476/0001-32 | Início das Atividades 10/1993 |
|---|---|---|

Empresa / Estabelecimento

Nome Empresarial **CENTRO OESTE - COMERCIO DE MOVEIS E EQUIPAMENTOS LTDA**
 Título do Estabelecimento **CENTRO OESTE MOVEIS E MAQUINAS**
 Endereço do Estabelecimento **RUA PRUDENTE DE MORAIS, 855 - CENTRO NORTE - CEP 85660-000**
FONE: (46) 3536-6378
 Município de Instalação **DOIS VIZINHOS - PR, DESDE 10/1993**
(Estabelecimento Matríz)

Qualificação

Situação Atual **ATIVO - SIMPLES NACIONAL / SIMPLES NACIONAL - DIA 03 DO MES+2, DESDE 06/2021**
 Natureza Jurídica **206-2 - SOCIEDADE EMPRESÁRIA LTDA**
 Atividade Econômica Principal do Estabelecimento **4754-7/01 - COMERCIO VAREJISTA DE MOVEIS**
 Atividade(s) Econômica(s) Secundária(s) do Estabelecimento
4761-0/03 - COMERCIO VAREJISTA DE ARTIGOS DE PAPELARIA
4712-1/00 - COMERCIO VAREJISTA DE MERCADORIAS EM GERAL, COM PREDOMINANCIA DE PRODUTOS ALIMENTICIOS - MINIMERCADOS, MERCEARIAS E ARMAZENS
4753-9/00 - COMERCIO VAREJISTA ESPECIALIZADO DE ELETRODOMESTICOS E EQUIPAMENTOS DE AUDIO E VIDEO
4751-2/01 - COMERCIO VAREJISTA ESPECIALIZADO DE EQUIPAMENTOS E SUPRIMENTOS DE INFORMATICA
4763-6/02 - COMERCIO VAREJISTA DE ARTIGOS ESPORTIVOS
4759-8/01 - COMERCIO VAREJISTA DE ARTIGOS DE TAPECARIA, CORTINAS E PERSIANAS
4772-5/00 - COMERCIO VAREJISTA DE COSMETICOS, PRODUTOS DE PERFUMARIA E DE HIGIENE PESSOAL
4789-0/05 - COMERCIO VAREJISTA DE PRODUTOS SANEANTES DOMISSANITARIOS
4759-8/99 - COMERCIO VAREJISTA DE OUTROS ARTIGOS DE USO DOMESTICO NAO ESPECIFICADOS ANTERIORMENTE

Quadro Societário

| Tipo | Inscrição | Nome Completo / Nome Empresarial | Qualificação |
|------|----------------|----------------------------------|---------------------|
| CPF | 033.488.009-27 | RAFAEL SANTOLIN | SÓCIO-ADMINISTRADOR |
| CPF | 027.071.089-28 | ANA MICHELE SANTOLIN | SÓCIO |

Este CICAD tem validade até 11/03/2022.



Estado do Paraná
Secretaria de Estado da Fazenda
Receita Estadual do Paraná

CAD/ICMS Nº 32302246-16

Emitido Eletronicamente via Internet
09/02/2022 17:22:11

Dados transmitidos de forma segura
Tecnologia CELEPAR

Os dados cadastrais deste estabelecimento poderão ser confirmados via Internet www.fazenda.pr.gov.br



MINISTÉRIO DA FAZENDA
Secretaria da Receita Federal do Brasil
Procuradoria-Geral da Fazenda Nacional

**CERTIDÃO POSITIVA COM EFEITOS DE NEGATIVA DE DÉBITOS RELATIVOS AOS TRIBUTOS
FEDERAIS E À DÍVIDA ATIVA DA UNIÃO**

Nome: CENTRO OESTE - COMERCIO DE MOVEIS E EQUIPAMENTOS LTDA
CNPJ: 73.334.476/0001-32

Ressalvado o direito de a Fazenda Nacional cobrar e inscrever quaisquer dívidas de responsabilidade do sujeito passivo acima identificado que vierem a ser apuradas, é certificado que:

1. constam débitos administrados pela Secretaria da Receita Federal do Brasil (RFB) com exigibilidade suspensa nos termos do art. 151 da Lei nº 5.172, de 25 de outubro de 1966 - Código Tributário Nacional (CTN), ou objeto de decisão judicial que determina sua desconsideração para fins de certificação da regularidade fiscal, ou ainda não vencidos; e
2. não constam inscrições em Dívida Ativa da União (DAU) na Procuradoria-Geral da Fazenda Nacional (PGFN).

Conforme disposto nos arts. 205 e 206 do CTN, este documento tem os mesmos efeitos da certidão negativa.

Esta certidão é válida para o estabelecimento matriz e suas filiais e, no caso de ente federativo, para todos os órgãos e fundos públicos da administração direta a ele vinculados. Refere-se à situação do sujeito passivo no âmbito da RFB e da PGFN e abrange inclusive as contribuições sociais previstas nas alíneas 'a' a 'd' do parágrafo único do art. 11 da Lei nº 8.212, de 24 de julho de 1991.

A aceitação desta certidão está condicionada à verificação de sua autenticidade na Internet, nos endereços <<http://rfb.gov.br>> ou <<http://www.pgfn.gov.br>>.

Certidão emitida gratuitamente com base na Portaria Conjunta RFB/PGFN nº 1.751, de 2/10/2014.

Emitida às 07:36:40 do dia 18/10/2021 <hora e data de Brasília>.

Válida até 16/04/2022.

Código de controle da certidão: **3A6B.8356.CAFE.A7B8**

Qualquer rasura ou emenda invalidará este documento.

[Handwritten signatures and initials]



Estado do Paraná
Secretaria de Estado da Fazenda
Receita Estadual do Paraná

211

Certidão Negativa

de Débitos Tributários e de Dívida Ativa Estadual
Nº 025368513-08

Certidão fornecida para o CNPJ/MF: **73.334.476/0001-32**

Nome: **CENTRO OESTE - COMERCIO DE MOVEIS E EQUIPAMENTOS LTDA**

Ressalvado o direito da Fazenda Pública Estadual inscrever e cobrar débitos ainda não registrados ou que venham a ser apurados, certificamos que, verificando os registros da Secretaria de Estado da Fazenda, constatamos não existir pendências em nome do contribuinte acima identificado, nesta data.

Obs.: Esta Certidão engloba todos os estabelecimentos da empresa e refere-se a débitos de natureza tributária e não tributária, bem como ao descumprimento de obrigações tributárias acessórias.

Válida até 08/03/2022 - Fornecimento Gratuito

A autenticidade desta certidão deverá ser confirmada via Internet
www.fazenda.pr.gov.br

Handwritten signature

Handwritten mark

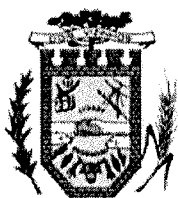

Município de Dois Vizinhos

Estado do Paraná
Av. Rio Grande do Sul, 130 - Centro

Secretaria de Administração Finanças
Departamento de Tributação e Receita

NEGATIVA

CERTIFICAMOS QUE ATÉ A PRESENTE DATA NÃO EXISTE DÉBITO TRIBUTÁRIO VENCIDO RELATIVO A EMPRESA COM A LOCALIZAÇÃO DESCRITA ABAIXO, TAMPOUCO DÉBITOS EM EXECUÇÃO FISCAL.

Dois Vizinhos, 09 de Dezembro de 2021 - Valida até:09/03/2022

| | | | |
|--|--------------------------------|--|---------------|
| NEGATIVA Nº: 49140/2021 | | CÓDIGO DE AUTENTICAÇÃO: 9ZTMJG2QEM5C4XHXEEM | |
| FINALIDADE: CONCORRÊNCIA / LICITAÇÃO | | | |
| RAZÃO SOCIAL: CENTRO OESTE - COMERCIO DE MOVEIS E EQUIPAMENTOS LTDA | | | |
| INSCRIÇÃO EMPRESA 9679 | CNPJ/CPF 73.334.476/0001-32 | INSCRIÇÃO ESTADUAL 3230224616 | ALVARÁ 466 |
| ENDEREÇO RUA PRUDENTE DE MORAIS, 855 - ZONA NORTE - CENTRO CEP: 85660000 Dois Vizinhos - PR | | | |
| CNAE / ATIVIDADES Comércio varejista de móveis, Comércio varejista especializado de eletrodomésticos e equipamentos de áudio e vídeo, Comércio varejista de artigos de tapeçaria, cortinas e persianas, Comércio varejista especializado de equipamentos e suprimentos de informática, Comércio varejista de artigos de papelaria, Comércio varejista de artigos esportivos, Comércio varejista de cosméticos, produtos de perfumaria e de higiene pessoal, Comércio varejista de produtos saneantes domissanitários, Comércio varejista de mercadorias em geral, com predominância de produtos alimentícios - minimercados, mercearias e armazéns, Comércio varejista de outros artigos de uso doméstico não especificados anteriormente | | | |

IMPORTANTE:

R
P
D
X

1. FICA RESSALVADO O DIREITO DA FAZENDA MUNICIPAL COBRAR DÉBITOS CONSTATADOS POSTERIORMENTE MESMO REFERENTE AO PERÍODO COMPREENDIDO NESTA CERTIDÃO.

2. A PRESENTE CERTIDÃO PODE SER VERIFICADA SUA AUTENTICIDADE NO SITE <http://www.doisvizinhos.pr.gov.br/> ITEM PORTAL DA TRANSPARÊNCIA, OPÇÃO "VALIDAÇÃO DE CERTIDÃO"

Emitido por: << Equiplano Público Web >>

l
P
O
L

[Voltar](#)[Imprimir](#)

Certificado de Regularidade do FGTS - CRF

Inscrição: 73.334.476/0001-32

Razão Social: CENTRO OESTE COMERCIO DE MOVEIS E EQUIPAMENTOS LTDA ME

Endereço: RUA PRUDENTE DE MORAIS 855 / CENTRO NORTE / DOIS VIZINHOS / PR / 85660-000

A Caixa Econômica Federal, no uso da atribuição que lhe confere o Art. 7, da Lei 8.036, de 11 de maio de 1990, certifica que, nesta data, a empresa acima identificada encontra-se em situação regular perante o Fundo de Garantia do Tempo de Serviço - FGTS.

O presente Certificado não servirá de prova contra cobrança de quaisquer débitos referentes a contribuições e/ou encargos devidos, decorrentes das obrigações com o FGTS.

Validade: 04/02/2022 a 05/03/2022

Certificação Número: 2022020400570132607651

Informação obtida em 11/02/2022 11:36:08

A utilização deste Certificado para os fins previstos em Lei esta condicionada a verificação de autenticidade no site da Caixa:
www.caixa.gov.br

g
Pg
X



PODER JUDICIÁRIO
JUSTIÇA DO TRABALHO

CERTIDÃO NEGATIVA DE DÉBITOS TRABALHISTAS

Nome: CENTRO OESTE - COMERCIO DE MOVEIS E EQUIPAMENTOS LTDA (MATRIZ E FILIAIS)

CNPJ: 73.334.476/0001-32

Certidão n°: 54084861/2021

Expedição: 17/11/2021, às 11:45:43

Validade: 15/05/2022 - 180 (cento e oitenta) dias, contados da data de sua expedição.

Certifica-se que **CENTRO OESTE - COMERCIO DE MOVEIS E EQUIPAMENTOS LTDA (MATRIZ E FILIAIS)**, inscrito(a) no CNPJ sob o n° 73.334.476/0001-32, **NÃO CONSTA** do Banco Nacional de Devedores Trabalhistas.

Certidão emitida com base no art. 642-A da Consolidação das Leis do Trabalho, acrescentado pela Lei n° 12.440, de 7 de julho de 2011, e na Resolução Administrativa n° 1470/2011 do Tribunal Superior do Trabalho, de 24 de agosto de 2011.

Os dados constantes desta Certidão são de responsabilidade dos Tribunais do Trabalho e estão atualizados até 2 (dois) dias anteriores à data da sua expedição.

No caso de pessoa jurídica, a Certidão atesta a empresa em relação a todos os seus estabelecimentos, agências ou filiais.

A aceitação desta certidão condiciona-se à verificação de sua autenticidade no portal do Tribunal Superior do Trabalho na Internet (<http://www.tst.jus.br>).

Certidão emitida gratuitamente.

INFORMAÇÃO IMPORTANTE

Do Banco Nacional de Devedores Trabalhistas constam os dados necessários à identificação das pessoas naturais e jurídicas inadimplentes perante a Justiça do Trabalho quanto às obrigações estabelecidas em sentença condenatória transitada em julgado ou em acordos judiciais trabalhistas, inclusive no concernente aos recolhimentos previdenciários, a honorários, a custas, a emolumentos ou a recolhimentos determinados em lei; ou decorrentes de execução de acordos firmados perante o Ministério Público do Trabalho ou Comissão de Conciliação Prévia.

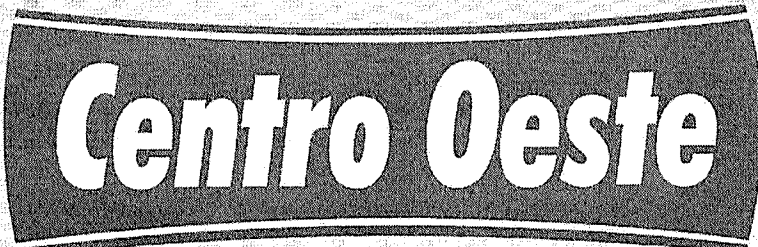

Comércio de Móveis e Equipamentos Ltda.
FONE (46) 3536-6378 - E-mail: anamichele@hotmail.com

EDITAL DE PREGÃO Nº 15/2022
PROCESSO ADMINISTRATIVO Nº 18/2022
MODALIDADE: PREGÃO ELETRÔNICO
TIPO: MENOR PREÇO GLOBAL POR ITEM

ANEXO – III

DECLARAÇÃO UNIFICADA

À pregoeira e equipe de apoio

Pelo presente instrumento, a empresa Centro Oeste Comercio de Moveis e Equipamentos Ltda., estabelecida na Rua Prudente de Moraes, 855, em Dois Vizinhos/PR, com endereço eletrônico santolin.moveis@hotmail.com, inscrita no CNPJ sob nº 73.334.476/0001-32, através de seu representante legal infra-assinado, que:

- 1) Declaramos, para os fins do disposto no inciso V do art. 27 da Lei n.º 8.666/93, acrescido pela Lei n.º 9.854/99, que não empregamos menores de 18 (dezoito) anos em trabalho noturno, perigoso ou insalubre e não empregamos menores de 16 (dezesesseis) anos. Ressalva ainda, que, caso empregue menores na condição de aprendiz (a partir de 14 anos, deverá informar tal situação no mesmo documento).
- 2) Declaramos, sob as penas da lei, que a empresa não foi declarada inidônea para licitar ou contratar com a Administração Pública.
- 3) Declaramos para os devidos fins de direito, na qualidade de Proponente dos procedimentos licitatórios, instaurados por este Município, que o responsável legal da empresa é o Sr. Avelino Andretta Santolin, procurador, Portador do RG sob nº. 958.063 e CPF nº. 156.316.309-82, procurador, **responsável pela assinatura do Contrato.**
- 4) Declaramos para os devidos fins que **NENHUM** sócio desta empresa exerce cargo ou função pública impeditiva de relacionamento comercial com a Administração Pública.
- 5) Declaramos de que a empresa não contratará empregados com incompatibilidade com as autoridades contratantes ou ocupantes de cargos de direção ou de assessoramento até o terceiro grau, na forma da Súmula Vinculante nº 013 do STF (Supremo Tribunal Federal).
- 6) Declaramos para os devidos fins que em caso de qualquer comunicação futura referente a este processo licitatório, bem como em caso de eventual contratação, **concordo que A Ata de Registro de Preços seja encaminhado parao endereço santolin.moveis@hotmail.com e telefone 46 3536 6378.**
- 7) Caso altere o citado e-mail ou telefone comprometo-me em protocolizar pedido de alteração junto ao Sistema de Protocolo deste Município, sob pena de ser considerado como intimado nos dados anteriormente fornecidos.
- 8) Nomeamos e constituímos o senhor Avelino A. Santolin, portador do CPF/MF sob n.º 156.316.309-82, para ser o responsável para acompanhar a execução da **Ata de Registro de Preços**, referente ao Pregão Eletrônico n.º 15/2022 e todos os atos necessários ao cumprimento das obrigações contidas no instrumento convocatório, seus Anexos e na Ata de Registro de Preços/Contrato.

Dois Vizinhos, 17 de fevereiro de 2022

Avelino A. Santolin – Procurador
RG. 958.063 – CPF. 156.316.309-82

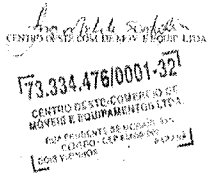

| | |
|---------------|--------------------|
| CENTRO OESTE | Assinado de forma |
| - COMERCIO | digital por CENTRO |
| DE MOVEIS E | OESTE - COMERCIO |
| EQUIPAMENT | DE MOVEIS E |
| OS :733344760 | EQUIPAMENTOS :7 |
| 00132 | 3334476000132 |
| | Dados: 2022.02.17 |
| | 11:09:01 -03'00' |

Centro Oeste

Comércio de Móveis e Equipamentos Ltda.
FONE (46) 3536-6378 - E-mail: anamichele@hotmail.com

EDITAL DE PREGÃO Nº 15/2022
PROCESSO ADMINISTRATIVO Nº 18/2022
MODALIDADE: PREGÃO ELETRÔNICO
TIPO: MENOR PREÇO GLOBAL POR ITEM

ANEXO – IV

DECLARAÇÃO DE ENQUADRAMENTO – ME/EPP

Pelo presente instrumento, a empresa Centro Oeste Comercio de Moveis e Equipamentos Ltda., estabelecida na Rua Prudente de Moraes, 855, em Dois Vizinhos/PR, com endereço eletrônico santolin.moveis@hotmail.com, inscrita no CNPJ sob nº 73.334.476/0001-32, através de seu representante legal infra-assinado, declara, sob as penas do artigo 299 do Código Penal, que se enquadra na situação de **empresa de pequeno porte**, nos termos da Lei Complementar nº 123/06, alterada pela Lei Complementar nº 147/14, bem assim que inexistem fatos supervenientes que conduzam ao seu desenquadramento desta situação.

Dois Vizinhos, 17 de fevereiro de 2022

Avelino A. Santolin – Procurador RG.
958.063 – CPF. 156.316.309-82

Avelino A. Santolin
CENTRO OESTE COM. DE MOV. E EQUIP. LTDA.

73.334.476/0001-32
CENTRO OESTE-COMERCIO DE
MÓVEIS E EQUIPAMENTOS LTDA.
RUA PRUDENTE DE MORAIS, 855
CENTRO - CEP 85660-000
DOIS VIZINHOS - PARANÁ

CENTRO OESTE Assinado de forma
- COMERCIO digital por CENTRO
DE MOVEIS E OESTE - COMERCIO
EQUIPAMENTO DE MOVEIS E
S :7333447600 EQUIPAMENTOS :7
0132 3334476000132
Dados: 2022.02.17
11:09:13 -03'00'

Handwritten signature

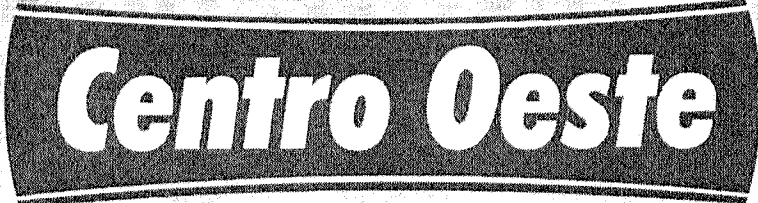

Comércio de Móveis e Equipamentos Ltda.
FONE (46) 3536-6378 - E-mail: santolin@wln.com.br

ANEXO

DECLARAÇÃO DE ENQUADRAMENTO EM REGIME DE TRIBUTAÇÃO DE
EMPRESA DE PEQUENO PORTE

À Comissão de Licitação

Centro Oeste Comercio de Moveis e Equipamentos Ltda., devidamente inscrita no CNPJ sob o nº 73.334.476/0001-32, com sua sede na Rua Prudente de Moraes, 855, centro, em Dois Vizinhos/PR, declara para os devidos do disposto na Lei Complementar 123, de 14 de dezembro de 2006, sob as sanções administrativas cabíveis e sob as penas da lei, que esta empresa, na presente data, enquadra-se como EMPRESA DE PEQUENO PORTE, confirme inciso II, do artigo 3º da referida Lei Complementar nº 123, de 14/12/2016.

Dois Vizinhos,

Lauri Helfenstein – Contador
CRC-PR 019967/0-9

Lauri Helfenstein
CPF 368.984.819-91
CRC-PR 019967/0-9
Contador

73.334.476/0001-32

CENTRO OESTE - COMÉRCIO DE
MÓVEIS E EQUIPAMENTOS LTDA - ME

RUA PRUDENTE DE MORAIS, 855 CENTRO
CEP 85660-000
DOIS VIZINHOS PARANÁ

CENTRO OESTE -
COMERCIO DE
MOVEIS E
EQUIPAMENTOS :73
334476000132

Assinado de forma digital
por CENTRO OESTE -
COMERCIO DE MOVEIS E
EQUIPAMENTOS :73334476
000132
Dados: 2020.12.14 10:28:28
-03'00'



Governo do Estado do Paraná
Secretaria da Micro e Pequena Empresa
Junta Comercial do Estado do Paraná



CERTIDÃO SIMPLIFICADA

Sistema Nacional de Registro de Empresas Mercantis - SINREM

Certificamos que as informações abaixo constam dos documentos arquivados nesta Junta Comercial e são vigentes na data da sua expedição.

| | | | | | |
|--|----------------|---|---|--|-----------------------------------|
| Nome Empresarial: CENTRO OESTE - COMERCIO DE MOVEIS E EQUIPAMENTOS LTDA - EPP | | | Protocolo: PRC2109647370 | | |
| Natureza Jurídica: Sociedade Empresária Limitada | | | | | |
| NIRE (Sede) 41202972449 | | CNPJ 73.334.476/0001-32 | | Data de Ato Constitutivo 09/09/1993 | Início de Atividade 09/09/1993 |
| Endereço Completo Rua PRUDENTE DE MORAIS, Nº 855, CENTRO NORTE - Dois Vizinhos/PR - CEP 85660-000 | | | | | |
| Objeto Social COMERCIO DE MOVEIS RESIDENCIAIS, ESCOLARES, HOSPITALARES E PARA ESCRITORIOS, ELETRODOMESTICOS, EQUIPAMENTOS E SUPRIMENTOS DE INFORMATICA, MATERIAL ESPORTIVO, MATERIAL DE HIGIENE E LIMPEZA, LOUÇAS, ALUMINIOS, PERSEANAS, DECORAÇÕES, PAPELARIA E MERCEARIA. | | | | | |
| Capital Social R\$ 100.000,00 (cem mil reais) Capital Integralizado R\$ 100.000,00 (cem mil reais) | | | Porte EPP (Empresa de Pequeno Porte) | | Prazo de Duração Indeterminado |
| Dados do Sócio | | | | | |
| Nome | CPF/CNPJ | Participação no capital | Espécie de sócio | Administrador | Término do mandato |
| RAFAEL SANTOLIN | 033.488.009-27 | R\$ 50.000,00 | Sócio | S | Indeterminado |
| Nome | CPF/CNPJ | Participação no capital | Espécie de sócio | Administrador | Término do mandato |
| ANA MICHELE SANTOLIN | 027.071.089-28 | R\$ 50.000,00 | Sócio | N | Indeterminado |
| Dados do Administrador | | | | | |
| Nome | | CPF | | Término do mandato | |
| RAFAEL SANTOLIN | | 033.488.009-27 | | Indeterminado | |
| Último Arquivamento | | | | Situação | |
| Data | Número | Ato/eventos | | ATIVA | |
| 27/06/2017 | 20174442947 | 307 / 307 - REENQUADRAMENTO DE MICROEMPRESA COMO EMPRESA DE PEQUENO PORTE | | SEM STATUS | |

Esta certidão foi emitida automaticamente em 04/01/2022, às 21:09:23 (horário de Brasília).
Se impressa, verificar sua autenticidade no <https://www.empresafacil.pr.gov.br>, com o código X3MJTDG5.



PRC2109647370

LEANDRO MARCOS RAYSEL BISCAIA
Secretário Geral

LICENÇA SANITÁRIA N.º 1017/2021

| | | | |
|---|--|-------------------------------------|--|
| CONTRIBUINTE/ENDEREÇO CENTRO OESTE – COMÉRCIO DE MOVEIS E EQUIPAMENTOS LTDA RUA PRUDENTE DE MORAES, Nº 855 CENTRO NORTE DOIS VIZINHOS - PR | | | |
| CNPJ/CPF/RG 73.334.476/0001-32 | DATA VISTORIA 10/09/2021 | N.º RESPONS. TÉCNICOS -X- | VALIDADE 10/09/2022 |
| RAMO DE ATIVIDADE 47.54-7-01 - COMÉRCIO VAREJISTA DE MÓVEIS; 47.53-9-00 - COMÉRCIO VAREJISTA ESPECIALIZADO DE ELETRODOMÉSTICOS E EQUIPAMENTOS DE ÁUDIO E VÍDEO; 47.51-2-01 - COMÉRCIO VAREJISTA ESPECIALIZADO DE EQUIPAMENTOS E SUPRIMENTOS DE INFORMÁTICA; 47.63-6-02 - COMÉRCIO VAREJISTA DE ARTIGOS ESPORTIVOS; 47.72-5-00 - COMÉRCIO VAREJISTA DE COSMÉTICOS, PRODUTOS DE PERFUMARIA E DE HIGIENE PESSOAL; 47.89-0-05 - COMÉRCIO VAREJISTA DE PRODUTOS SANEANTES DOMISSANITÁRIOS; 47.59-8-99 - COMÉRCIO VAREJISTA DE OUTROS ARTIGOS DE USO PESSOAL E DOMÉSTICO NÃO ESPECIFICADOS ANTERIORMENTE; 47.59-8-01 - COMÉRCIO VAREJISTA DE ARTIGOS DE TAPEÇARIA, CORTINAS E PERSIANAS; 47.61-0-03 - COMÉRCIO VAREJISTA DE ARTIGOS DE PAPELARIA. | | | |
| RESPONSÁVEL TÉCNICO (NOME COMPLETO E N.º DO CONSELHO) <i>Cleunice Ap. Prestes</i> | | | |
| OBSERVAÇÕES CONFORME DECLARAÇÃO APRESENTADA A ESTE ÓRGÃO A EMPRESA NÃO EXERCE ATIVIDADE DE: COMÉRCIO VAREJISTA DE PRODUTOS ALIMENTÍCIOS. | Cleunice Ap. Prestes Téc. VISA Autoridade Sanitária Decr. nº 12021/2015 <i>Autoridade Sanitária</i> | |  |
| CÓDIGO SANITÁRIO DO ESTADO – LEI N.º 13331/01, DECRETO LEI N.º 5711/02 E CÓDIGO MUNICIPAL DE POSTURA – LEI N.º 607/93 <i>É obrigatória a fixação deste documento em local visível ao consumidor.</i> | | | |

R
P
J
X

221_g

Ministério da Economia
Secretaria Especial de Desburocratização, Gestão e Governo Digital
Secretaria de Gestão

Sistema de Cadastramento Unificado de Fornecedores - SICAF

Declaração

Declaramos para os fins previstos na Lei nº 8.666, de 1993, conforme documentação registrada no SICAF, que a situação do fornecedor no momento é a seguinte:

Dados do Fornecedor

CNPJ: 13.041.115/0001-76 DUNS®: 940852461
Razão Social: DERINIVAL LUIZ DA SILVA JUNIOR
Nome Fantasia: DERIMAX
Situação do Fornecedor: Credenciado Data de Vencimento do Cadastro: 12/07/2022
Natureza Jurídica: EMPRESÁRIO (INDIVIDUAL)
MEI: Não
Porte da Empresa: Micro Empresa

Ocorrências e Impedimentos

Ocorrência: Nada Consta
Impedimento de Licitar: Nada Consta
Ocorrências Impeditivas indiretas: Nada Consta
Vínculo com "Serviço Público": Nada Consta

Níveis cadastrados:

Fornecedor possui alguma pendência no Nível de Cadastramento indicado. Verifique mais informações sobre pendências nas funcionalidades de consulta.

I - Credenciamento

II - Habilitação Jurídica

III - Regularidade Fiscal e Trabalhista Federal

Receita Federal e PGFN Validade: 15/06/2022
FGTS Validade: 02/03/2022
Trabalhista (<http://www.tst.jus.br/certidao>) Validade: 30/07/2022

IV - Regularidade Fiscal Estadual/Distrital e Municipal

Receita Estadual/Distrital Validade: 07/03/2022
Receita Municipal Validade: 02/03/2022

V - Qualificação Técnica

Emitido em: 24/02/2022 15:30

1 de 1

CPF: 105.054.709-85 Nome: EVERTON LEANDRO CAMARGO MENDES

Ass: _____



TRIBUNAL DE CONTAS DA UNIÃO

Consulta Consolidada de Pessoa Jurídica

Este relatório tem por objetivo apresentar os resultados consolidados de consultas eletrônicas realizadas diretamente nos bancos de dados dos respectivos cadastros. A responsabilidade pela veracidade do resultado da consulta é do Órgão gestor de cada cadastro consultado. A informação relativa à razão social da Pessoa Jurídica é extraída do Cadastro Nacional da Pessoa Jurídica, mantido pela Receita Federal do Brasil.

Consulta realizada em: 24/02/2022 15:39:23

Informações da Pessoa Jurídica:

Razão Social: **DERINIVAL LUIZ DA SILVA JUNIOR**
CNPJ: **13.041.115/0001-76**

Resultados da Consulta Eletrônica:

Órgão Gestor: **TCU**
Cadastro: **Licitantes Inidôneos**
Resultado da consulta: **Nada Consta**

Para acessar a certidão original no portal do órgão gestor, clique [AQUI](#).

Órgão Gestor: **CNJ**
Cadastro: **CNIA - Cadastro Nacional de Condenações Cíveis por Ato de Improbidade Administrativa e Inelegibilidade**
Resultado da consulta: **Nada Consta**

Para acessar a certidão original no portal do órgão gestor, clique [AQUI](#).

Órgão Gestor: **Portal da Transparência**
Cadastro: **Cadastro Nacional de Empresas Inidôneas e Suspensas**
Resultado da consulta: **Nada Consta**

Para acessar a certidão original no portal do órgão gestor, clique [AQUI](#).

Órgão Gestor: **Portal da Transparência**
Cadastro: **CNEP - Cadastro Nacional de Empresas Punidas**
Resultado da consulta: **Nada Consta**

Para acessar a certidão original no portal do órgão gestor, clique [AQUI](#).

Obs: A consulta consolidada de pessoa jurídica visa atender aos princípios de simplificação e

P R
J
X

racionalização de serviços públicos digitais. Fundamento legal: Lei nº 12.965, de 23 de abril de 2014, Lei nº 13.460, de 26 de junho de 2017, Lei nº 13.726, de 8 de outubro de 2018, Decreto nº 8.638 de 15, de janeiro de 2016.

Rc
/

Lr

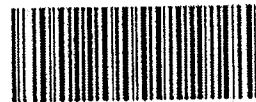

TERMO DE AUTENTICAÇÃO

| | |
|-----------------|--|
| NOME DA EMPRESA | DERINIVAL LUIZ DA SILVA JUNIOR |
| PROTOCOLO | 217220878 - 21/12/2021 |
| ATO | 002 - ALTERAÇÃO |
| EVENTO | 021 - ALTERAÇÃO DE DADOS (EXCETO NOME EMPRESARIAL) |

MATRIZ

NIRE 29104475808
CNPJ 13.041.115/0001-76
CERTIFICO O REGISTRO EM 24/12/2021
PROTOCOLO ARQUIVAMENTO 98144521 DE 24/12/2021 DATA AUTENTICAÇÃO 24/12/2021

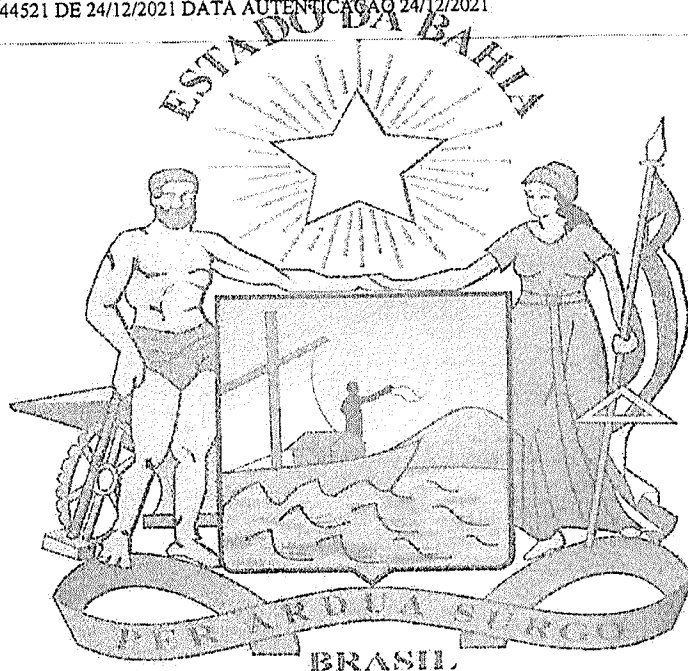

Tiana Regila M. G. de Araújo

TIANA REGILA M G DE ARAÚJO

Secretária-Geral

Junta Comercial do Estado da Bahia

Certifico o Registro sob o nº 98144521 em 24/12/2021

Protocolo 217220878 de 21/12/2021

Nome da empresa DERINIVAL LUIZ DA SILVA JUNIOR NIRE 29104475808

Este documento pode ser verificado em <http://regln.juceb.ba.gov.br/AUTENTICACAODOCUMENTOS/AUTENTICACAO.aspx>
Chancela 117647584285380

Esta cópia foi autenticada digitalmente e assinada em 24/12/2021
por Tiana Regila M G de Araújo - Secretária-Geral

Handwritten initials

Handwritten mark

**ALTERAÇÃO DE EMPRESÁRIO INDIVIDUAL
DERINIVAL LUIZ DA SILVA JUNIOR**

DERINIVAL LUIZ DA SILVA JUNIOR, nacionalidade brasileira, nascido em 07/07/1982, solteiro, empresário, CPF nº 006.489.445-22, Carteira de Identidade nº 12.062.219-09, órgão expedidor Secretaria de Segurança Pública - BA, residente e domiciliado(a) no(a) Avenida Lauro Farane de Freitas, nº. 879, Casa, Escurinha, Itaberaba/BA, CEP: 46.880-000, BRASIL, representado neste ato por sua procuradora **CARLANIA SANTANA REBOUÇAS SOUZA**, nacionalidade brasileira, nascida em 11/08/1972, Casada em Comunhão Parcial de Bens, Tec. De Contabilidade, CPF nº 686.452.105-25, Carteira de Identidade nº 0516422120, Órgão Expedidor Secretaria de Segurança Pública - BA, endereço: Rua B, nº. 85, Casa, Lot. Costa e Silva, Itaberaba/BA, CEP: 46.880-000, titular da empresa **DERINIVAL LUIZ DA SILVA JUNIOR**, registrada Junta Comercial do Estado da Bahia, sob NIRE nº 29104475808, com sede Rua Luiz Fernandes Serra, nº. 139, Sala: 26, Primeiro Andar, Centro Itaberaba, BA, CEP: 46.880-000, devidamente inscrita no Cadastro Nacional de Pessoa Jurídica/MF sob o nº 13.041.115/0001-76, delibera e ajusta a presente alteração, mediante as condições estabelecidas nas cláusulas seguintes:

ALTERAÇÃO DA SEDE

Cláusula Primeira - Alterar o endereço da sede, que passa a localizar-se na Rua Lauro Farany de Freitas, nº. 867, Casa, Centro, Itaberaba/BA, CEP: 46.880-000.

Cláusula Segunda - Permanecem inalteradas as demais cláusulas.

E, por estar assim ajustado, o empresário assina o presente instrumento.

ITABERABA/BA, 09 de dezembro de 2021.

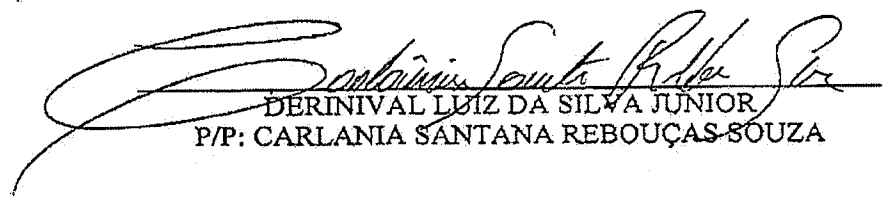
DERINIVAL LUIZ DA SILVA JUNIOR
P/P: CARLANIA SANTANA REBOUÇAS SOUZA



Certifico o Registro sob o nº 98144521 em 24/12/2021
Protocolo 217220878 de 21/12/2021
Nome da empresa DERINIVAL LUIZ DA SILVA JUNIOR NIRE 29104475808
Este documento pode ser verificado em <http://regin.juceb.ba.gov.br/AUTENTICACAODOCUMENTOS/AUTENTICACAO.aspx>
Chancela 117647584285380
Esta cópia foi autenticada digitalmente e assinada em 24/12/2021
por Tiana Regila M G de Araújo - Secretária-Geral

[Handwritten marks and signatures]

**ALTERAÇÃO DE EMPRESÁRIO INDIVIDUAL
DERINIVAL LUIZ DA SILVA JUNIOR**

DERINIVAL LUIZ DA SILVA JUNIOR, nacionalidade BRASILEIRA, nascido em 07/07/1982, SOLTEIRO, EMPRESÁRIO, CPF nº 006.489.445-22, CARTEIRA DE IDENTIDADE nº 12.062:219-09, órgão expedidor SECRETARIA DE SEGURANÇA PÚBLICA - BA, residente e domiciliado(a) no(a) Avenida Lauro Farane de Freitas, nº. 879, Casa, Escurinha, Itaberaba/BA, CEP: 46.880-000, representado neste ato por sua PROCURADORA CARLANIA SANTANA REBOUÇAS SOUZA, nacionalidade BRASILEIRA, nascida em 11/08/1972, CASADA EM COMUNHÃO PARCIAL DE BENS, TÉCNICA DE CONTABILIDADE, CPF nº 686.452.105-25, CARTEIRA DE IDENTIDADE nº 516422120, Órgão Expedidor SECRETARIA DE SEGURANÇA PÚBLICA - BA, endereço: Rua B, nº. 85, Casa, Loteamento Costa e Silva, Itaberaba/BA, CEP: 46.880-000, BRASIL, titular da empresa **DERINIVAL LUIZ DA SILVA JUNIOR**, registrada Junta Comercial do Estado da Bahia, sob NIRE nº 29104475808, com sede na Rua Luiz Fernandes Serra, nº. 139, Térreo, Sala 04, Centro Itaberaba/BA, CEP: 46.880-000, devidamente inscrita no Cadastro Nacional de Pessoa Jurídica/MF sob o nº 13.041.115/0001-76, delibera e ajusta a presente alteração, mediante as condições estabelecidas nas cláusulas seguintes:

ALTERAÇÃO DA SEDE

Cláusula Primeira - Alterar o endereço da sede, que passa a localizar-se na RUA LUIZ FERNANDES SERRA, Nº. 139, SALA 26, PRIMEIRO ANDAR, CENTRO, ITABERABA/BA, CEP 46.880-000.

ALTERAÇÃO DO CAPITAL

Cláusula Segunda - O capital anterior totalmente integralizado passa a ser de R\$ 100.000,00 (cem mil reais), sendo que a diferença encontra-se integralizada da seguinte forma: R\$ 50.00,00 (cinquenta mil reais) em moeda corrente do País.

DO OBJETO

Cláusula Terceira - O Empresário Individual passa a ter por objeto o exercício das seguintes atividades econômicas:

COMÉRCIO ATACADISTA DE MÁQUINAS, APARELHOS E EQUIPAMENTOS PARA USO ODONTO - MÉDICO - HOSPITALAR; PARTES E PEÇAS; MANUTENÇÃO E REPARAÇÃO DE MÁQUINAS E APARELHOS DE REFRIGERAÇÃO E VENTILAÇÃO PARA USO INDUSTRIAL E COMERCIAL; MANUTENÇÃO E REPARAÇÃO DE EQUIPAMENTOS E PRODUTOS - HOSPITALAR E ODONTOLÓGICO; INSTALAÇÃO E MANUTENÇÃO DE SISTEMAS CENTRAIS DE AR CONDICIONADO, DE VENTILAÇÃO E REFRIGERAÇÃO; COMÉRCIO ATACADISTA DE INSTRUMENTOS E MATERIAIS PARA USO MÉDICO, CIRÚRGICO, HOSPITALAR E DE LABORATÓRIOS;

Handwritten signature of Carlania Santana Rebouças Souza
CARLANIA SANTANA REBOUÇAS SOUZA
CNC-BA 130740335168118
CPF 686.452.105-25





TERMO DE AUTENTICAÇÃO

| | |
|-----------------|--|
| NOME DA EMPRESA | DERINIVAL LUIZ DA SILVA JUNIOR |
| PROTOCOLO | 217810187 - 30/09/2021 |
| ATO | 002 - ALTERAÇÃO |
| EVENTO | 021 - ALTERAÇÃO DE DADOS (EXCETO NOME EMPRESARIAL) |

MATRIZ

NIRE 29104475808
CNPJ 13.041.115/0001-76
CERTIFICO O REGISTRO EM 13/10/2021
PROTOCOLO ARQUIVAMENTO 98121863 DE 13/10/2021 DATA AUTENTICAÇÃO 13/10/2021

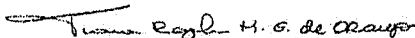

TIANA REGILA M G DE ARAÚJO

Secretária-Geral

Junta Comercial do Estado da Bahia

Certifico o Registro sob o nº 98121863 em 13/10/2021
Protocolo 217810187 de 30/09/2021

Nome da empresa DERINIVAL LUIZ DA SILVA JUNIOR NIRE 29104475808

Este documento pode ser verificado em <http://regln.juceb.ba.gov.br/AUTENTICACAODOCUMENTOS/AUTENTICACAO.aspx>

Chancela 130740335168118

Esta cópia foi autenticada digitalmente e assinada em 13/10/2021

por Tiana Regila M G de Araújo - Secretária-Geral

Handwritten initials and marks on the right side of the page, including a large 'P' and some illegible scribbles.

ALTERAÇÃO DE EMPRESÁRIO INDIVIDUAL
DERINIVAL LUIZ DA SILVA JUNIOR

Cláusula Quarta - Permanecem inalteradas as demais cláusulas.

E, por estar assim ajustado, o empresário assina o presente instrumento.

ITABERABA/BA, 29 de setembro de 2021.

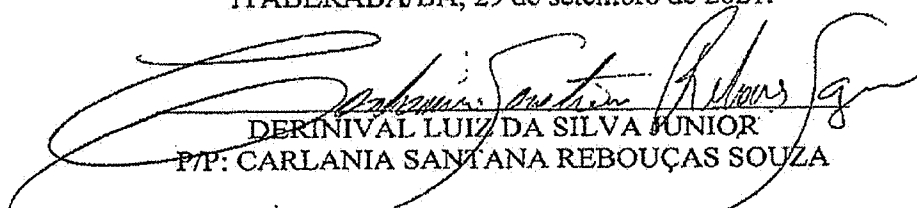
DERINIVAL LUIZ DA SILVA JUNIOR
P/P: CARLANIA SANTANA REBOUÇAS SOUZA

Req. 81100001354416

Página 3



Certifico o Registro sob o nº 98121863 em 13/10/2021
Protocolo 217810187 de 30/09/2021
Nome da empresa DERINIVAL LUIZ DA SILVA JUNIOR NIRE 29104475808
Este documento pode ser verificado em <http://regin.juceb.ba.gov.br/AUTENTICACAODOCUMENTOS/AUTENTICACAO.aspx>
Chancela 130740335168118
Esta cópia foi autenticada digitalmente e assinada em 13/10/2021
por Tiana Regila M G de Araújo - Secretária-Geral

**ALTERAÇÃO DE EMPRESÁRIO INDIVIDUAL
DERINIVAL LUIZ DA SILVA JUNIOR**

COMÉRCIO VAREJISTA DE HORTIFRUTIGRANJEIROS; COMÉRCIO VAREJISTA DE PRODUTOS ALIMENTÍCIOS; COMÉRCIO VAREJISTA DE MATERIAIS DE CONSTRUÇÃO; COMÉRCIO VAREJISTA ESPECIALIZADO DE ELETRODOMÉSTICOS E EQUIPAMENTOS DE ÁUDIO E VÍDEO; COMÉRCIO VAREJISTA ESPECIALIZADO DE PEÇAS E ACESSÓRIOS PARA APARELHOS ELETROELETRÔNICOS PARA USO DOMÉSTICO; COMÉRCIO VAREJISTA DE ARTIGOS DE PAPELARIA; COMÉRCIO VAREJISTA DE COSMÉTICOS, PRODUTOS DE PERFUMARIA E DE HIGIENE PESSOAL; COMÉRCIO VAREJISTA DE ARTIGOS MÉDICOS E ORTOPÉDICOS; COMÉRCIO VAREJISTA DE ARTIGOS DO VESTUÁRIO E ACESSÓRIOS; COMÉRCIO VAREJISTA DE CALÇADOS; COMÉRCIO VAREJISTA DE PRODUTOS SANEANTES DOMISSANITÁRIO; RESTAURANTES; LIMPEZA EM PRÉDIOS E EM DOMICÍLIOS.

ATIVIDADES ECONÔMICAS

- 4664-8/00 - comércio atacadista de máquinas, aparelhos e equipamentos para uso odontológico-hospitalar; partes e peças.
 3314-7/07 - manutenção e reparação de máquinas e aparelhos de refrigeração e ventilação para uso industrial e comercial.
 3319-8/00 - manutenção e reparação de equipamentos e produtos não especificados anteriormente.
 4322-3/02 - instalação e manutenção de sistemas centrais de ar condicionado, de ventilação e refrigeração.
 4645-1/01 - comércio atacadista de instrumentos e materiais para uso médico, cirúrgico, hospitalar e de laboratórios.
 4724-5/00 - comércio varejista de hortifrutigranjeiros.
 4729-6/99 - comércio varejista de produtos alimentícios em geral ou especializado em produtos alimentícios não especificados anteriormente.
 4744-0/99 - comércio varejista de materiais de construção em geral.
 4753-9/00 - comércio varejista especializado de eletrodomésticos e equipamentos de áudio e vídeo.
 4757-1/00 - comércio varejista especializado de peças e acessórios para aparelhos eletroeletrônicos para uso doméstico, exceto informática e comunicação.
 4761-0/03 - comércio varejista de artigos de papelaria.
 4772-5/00 - comércio varejista de cosméticos, produtos de perfumaria e de higiene pessoal.
 4773-3/00 - comércio varejista de artigos médicos e ortopédicos.
 4781-4/00 - comércio varejista de artigos do vestuário e acessórios.
 4782-2/01 - comércio varejista de calçados.
 4789-0/05 - comércio varejista de produtos saneantes domissanitários.
 5611-2/01 - restaurantes e similares.
 8121-4/00 - limpeza em prédios e em domicílios.

PP

 SECRETARIA GERAL
 JUCEB - BA
 Nº 130740335168118
 13/10/2021

Req. 81100001354416

Página 2



Certifico o Registro sob o nº 98121863 em 13/10/2021
 Protocolo 217810187 de 30/09/2021
 Nome da empresa DERINIVAL LUIZ DA SILVA JUNIOR NIRE 29104475808
 Este documento pode ser verificado em <http://regin.juceb.ba.gov.br/AUTENTICACAODOCUMENTOS/AUTENTICACAO.aspx>
 Chancela 130740335168118
 Esta cópia foi autenticada digitalmente e assinada em 13/10/2021
 por Tiana Regila M G de Araújo - Secretária-Geral

LP



LP

LP

REPÚBLICA FEDERATIVA DO BRASIL

DERINIVAL LUIZ DA SILVA
SECRETARIA DE DEFESA NACIONAL
MINISTÉRIO DE DEFESA

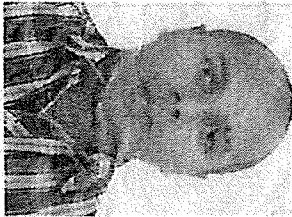
NÃO PLASTIFICAR



Derinival Luiz da Silva Júnior

CARTEIRA DE IDENTIFICAÇÃO DE

VALIDA EM TODO O TERRITÓRIO NACIONAL

12.062.219-09 16-12-2013

DERINIVAL LUIZ DA SILVA JÚNIOR

DERINIVAL LUIZ DA SILVA

JUDITE OLIVEIRA

ITABERABA BA 07-07-1982

C.NAS. CM ITABERABA BA DS
SEDE LV 00096 FL 212 RT 0040295
006.489.445-22

Stanilda M^a de Oliveira fant

LEI Nº 7.116 DE 20/03.83

f
f
f



REQUERIMENTO DE EMPRESÁRIO

| | | | |
|---|--|--|---|
| NÚMERO DE IDENTIFICAÇÃO DO REGISTRO DE EMPRESA - NIRE DA SEDE XXXXXXXXXXXX | | NIRE DA FILIAL (preencher somente se ato referente a filial) XXXXXXXXXXXX | |
| NOME DO EMPRESÁRIO (completo, sem abreviaturas) DERINIVAL LUIZ DA SILVA JUNIOR | | | |
| NACIONALIDADE BRASILEIRA | | ESTADO CIVIL SOLTEIRO | |
| SEXO M <input checked="" type="checkbox"/> F <input type="checkbox"/> | REGIME DE BENS (se casado) XXXXXXXXXXXX | | |
| FILHO DE (pai) DERINIVAL LUIZ DA SILVA | | (mãe) JUDITE OLIVEIRA | |
| NASCIDO EM (data de nascimento) 07/07/1982 | IDENTIDADE (número) 12062219.09 | Órgão emissor SSP | UF BA |
| CPF (número) 006.489.445-22 | | | |
| EMANCIPADO POR (forma de emancipação - somente no caso de menor) XXXXXXXXXXXX | | | |
| DOMICILIADO NA (LOGRADOURO - rua, av, etc) CAMINHO 14 | | | NUMERO 8 |
| COMPLEMENTO CASA | BAIRRO/DISTRITO URBIS | CEP 46.880-000 | CÓDIGO DO MUNICÍPIO (Uso da Junta Comercial) 682 |
| MUNICÍPIO ITABERABA | | | UF BA |
| declara, sob as penas da lei, não estar impedido de exercer atividade empresária, que não possui outro registro de empresário e requer à JUNTA COMERCIAL DO ESTADO DA BAHIA | | | |
| CÓDIGO DO ATO 080 | DESCRIÇÃO DO ATO INSCRIÇÃO | CÓDIGO DO EVENTO XXXXXXXXXXXX | DESCRIÇÃO DO EVENTO XXXXXXXXXXXX |
| CÓDIGO DO EVENTO XXXXXXXXXXXX | DESCRIÇÃO DO EVENTO XXXXXXXXXXXX | CÓDIGO DO EVENTO XXXXXXXXXXXX | DESCRIÇÃO DO EVENTO XXXXXXXXXXXX |
| NOME EMPRESARIAL DERINIVAL LUIZ DA SILVA JUNIOR | | | |
| LOGRADOURO (rua, av, etc) CAMINHO 14 | | | NUMERO 8A |
| COMPLEMENTO CASA | BAIRRO/DISTRITO URBIS | CEP 46.880-000 | CÓDIGO DO MUNICÍPIO (Uso da Junta Comercial) 682 |
| MUNICÍPIO ITABERABA | UF BA | PAIS BRASIL | CORREIO ELETRÔNICO (E-MAIL) XXXXXXXXXXXX |
| VALOR DO CAPITAL - R\$ 25.000,00 | VALOR DO CAPITAL - (por extenso) VINTE E CINCO MIL REAIS | | |
| CÓDIGO DE ATIVIDADE ECONÔMICA (cnae) Atividade Principal 3319800 Atividade secundária 4664800 XXXXXXX XXXXXXX XXXXXXX XXXXXXX XXXXXXX | DESCRIÇÃO DO OBJETO MANUTENÇÃO, REPARAÇÃO E ASSISTENCIA DE MAQUINAS E EQUIPAMENTOS ODONTOLÓGICOS COMERCIO ATACADISTA DE MAQUINAS, APARELHOS E EQUIPAMENTOS ODONTOLÓGICOS | | |
| DATA DE INICIO DAS ATIVIDADES XXXXXXXXXXXX | NUMERO DE INSCRIÇÃO NO CNPJ XXXXXXXXXXXX | TRANSFERÊNCIA DE SEDE OU DE FILIAL DE OUTRA UF NIRE ANTERIOR XXXXXXXXXXXX | UF XX |
| USO DA JUNTA COMERCIAL DEPENDENTE DE AUTORIZAÇÃO GOVERNAMENTAL <input type="checkbox"/> 1-sim 3-não | | | |
| ASSINATURA DA FIRMA PELO EMPRESÁRIO (ou pelo representante/assistente/gerente) <i>Derinival Luiz da Silva Junior</i> | | | |
| DATA DA ASSINATURA 15/12/2010 | ASSINATURA DO EMPRESÁRIO <i>Derinival Luiz da Silva Junior</i> | | |
| PARA USO EXCLUSIVO DA JUNTA COMERCIAL | | | |
| DEFERIDO. PUBLIQUE-SE E ARQUIVE-SE <i>Bentes</i> 20/12/2010 | AUTENTICAÇÃO Junta Comercial do Estado da Bahia CERTIFICO O REGISTRO EM 20/12/2010 Nº 29104476908 Protocolo: 10/207371-8, de 17/12/2010 DERINIVAL LUIZ DA SILVA JUNIOR <i>Melio Portela Ramos</i> MELIO PORTELA RAMOS SECRETARIO-GERAL AB 0384340 6 | | |



| | | | |
|---|---|--|---|
| NÚMERO DE IDENTIFICAÇÃO DO REGISTRO DE EMPRESA - NIRE DA SEDE 29104475808 | | NIRE DA FILIAL (preencher somente se ato referente a filial) XXXXXXXXXXXXXXXXXXXXXXXXXXXXXXXXXXXX | |
| NOME DO EMPRESÁRIO (completo sem abreviaturas) DERIVAL LUIZ DA SILVA JUNIOR | | | |
| NACIONALIDADE BRASILEIRA | | ESTADO CIVIL SOLTEIRO | |
| SEXO MASCULINO | REGIME DE BENS (se casado) XX | | |
| FILHO DE (pai) DERIVAL LUIZ DA SILVA | (mãe) JUDITE OLIVEIRA | | |
| NASCIDO EM (data de nascimento) 7/7/1982 | IDENTIDADE número 12.062.219-09 | Órgão emissor SSP | UF BA CPF (número) 008.489.445-22 |
| EMANCIPADO POR (forma de emancipação - somente em caso de menor) XX | | | |
| DOMICILIADO NA (LOGRADOURO - rua, av, etc.) AVENIDA LAURO FARANE DE FREITAS | | | NÚMERO 879 |
| COMPLEMENTO CASA | BAIRRO/DISTRITO ESCURINHA | CEP 46880000 | CÓDIGO DO MUNICÍPIO (Use a Junta Comercial) |
| MUNICÍPIO ITABERABA | UF BA | | |
| declara, sob as penas da lei, não estar impedido de exercer atividade empresarial, que não possui outro registro de empresário e requer à Junta Comercial do Estado da Bahia. | | | |
| CÓDIGO DO ATO 002 | DESCRIÇÃO DO ATO ALTERAÇÃO | CÓDIGO DO EVENTO 021 | DESCRIÇÃO DO EVENTO Alteração de Dados (Exceto Nome Empresarial) |
| CÓDIGO DO EVENTO XXXXXXXXXXXXXXXXXX | DESCRIÇÃO DO EVENTO XX | CÓDIGO DO EVENTO XXXXXXXXXXXXXXXXXX | DESCRIÇÃO DO EVENTO XX |
| NOME EMPRESARIAL DERIVAL LUIZ DA SILVA JUNIOR ME | | | |
| LOGRADOURO (rua, av, etc.) RUA LUIZ FERNANDES SERRA | | | NÚMERO 139 |
| COMPLEMENTO TERREO SALA 04 | BAIRRO/DISTRITO CENTRO | CEP 46880000 | CÓDIGO DO MUNICÍPIO (Use a Junta Comercial) |
| MUNICÍPIO ITABERABA | UF BA | PAÍS BRASIL | CORREIO ELETRÔNICO (e-mail) climaxrefrigeracao@gmail.com |
| VALOR DO CAPITAL - R\$ 50.000,00 | VALOR DO CAPITAL (por extenso) Cinquenta Mil Reais | | |
| CÓDIGO DA ATIVIDADE ECONÔMICA (CNAE Fiscal) Atividade Principal 4322302 Atividades Secundárias 3314707 3319800 4773300 XXXXXXX XXXXXXX | DESCRIÇÃO DO OBJETO INSTALACAO E MANUTENCAO DE SISTEMAS CENTRAIS DE AR CONDICIONADO, DE VENTILACAO E REFRIGERACAO; REFRIGERACAO; MANUTENCAO E REPARACAO DE MAQUINAS E APARELHOS DE REFRIGERACAO E VENTILACAO PARA USO INDUSTRIAL E COMERCIAL; COMERCIO VAREJISTA DE ARTIGOS MEDICOS E ORTOPEDICOS; REPARACAO E MANUTENCAO DE EQUIPAMENTOS ODONTOLÓGICOS; | | |
| DATA DE INÍCIO DAS ATIVIDADES 20/12/2010 | NÚMERO DE INSCRIÇÃO NO CNPJ 1304115000176 | TRANSFERÊNCIA DE SEDE OU FILIAL DE OUTRA UF NIRE anterior XXXXX | USO DA JUNTA COMERCIAL DEPENDENTE DE AUTORIZAÇÃO GOVERNAMENTAL <input type="checkbox"/> 1 - SIM <input checked="" type="checkbox"/> 2 - NÃO |
| ASSINATURA DA FIRMA PELO EMPRESÁRIO (ou pelo representante/assistente/garante) Derival Luiz da Silva Junior - ME | | | |
| DATA DA ASSINATURA 21/02/2017 | ASSINATURA DO EMPRESÁRIO Derival Luiz da Silva Junior | | |
| PARA USO EXCLUSIVO DA JUNTA | | | |
| DEFERIDO PUBLIQUE-SE E ARQUIVE-SE | AUTENTICAÇÃO | | |
| <p>JUNTA COMERCIAL DO ESTADO DA BAHIA CERTIFICO O REGISTRO EM: 02/03/2017 SOB Nº: 97641239 JUCEB protocolo: 17/515847-9, DE 01/03/2017</p> | | | |

REQUERIMENTO DE EMPRESÁRIO

| | | | |
|---|--|--|---|
| NÚMERO DE IDENTIFICAÇÃO DO REGISTRO DE EMPRESA - NIRE DA SEDE 29104475808 | | NIRE DA FILIAL (preencher somente se ato referente a filial) XXXXXXXXXXXXXX | |
| NOME DO EMPRESÁRIO (completo, sem abreviaturas) DERINIVAL LUIZ DA SILVA JUNIOR | | | |
| NACIONALIDADE BRASILEIRA | | ESTADO CIVIL SOLTEIRO | |
| SEXO M <input checked="" type="checkbox"/> F <input type="checkbox"/> | REGIME DE BENS (se casado) XXXXXXXXXXXXXX | | |
| FILHO DE (pai) DERINIVAL LUIZ DA SILVA | | (mãe) JUDITE OLIVEIRA | |
| NASCIDO EM (data de nascimento) 07/07/1982 | IDENTIDADE (numero) 12.062.219-09 | Órgão emissor SSP | UF BA |
| CPF (numero) 006 489.445-22 | | | |
| EMANCIPADO POR (forma de emancipação - somente no caso de menor) XXXXXXXXXXXXXX | | | |
| DOMICILIADO NA (LOGRADOURO - rua, av, etc) AVENIDA FLAVIANO GUIMARAES | | | NÚMERO 904 |
| COMPLEMENTO CASA | BAIRRO/DISTRITO CENTRO | CEP 46.880-000 | CÓDIGO DO MUNICÍPIO (Cidade e Estado) 652 |
| MUNICÍPIO ITABERABA | | | UF BA |
| declara, sob as penas da lei, não estar impedido de exercer atividade empresária, que não possui outro registro de empresário e requer à JUNTA COMERCIAL DO ESTADO DA BAHIA | | | |
| CÓDIGO DO ATO 002 | DESCRIÇÃO DO ATO ALTERAÇÃO | CÓDIGO DO EVENTO 021 | DESCRIÇÃO DO EVENTO ALTERAÇÃO DE DADOS (EXCETO NOME EMPRESARIAL) |
| CÓDIGO DO EVENTO XXXXXXXXXXXXXX | DESCRIÇÃO DO EVENTO XXXXXXXXXXXXXX | CÓDIGO DO EVENTO XXXXXXXXXXXXXX | DESCRIÇÃO DO EVENTO XXXXXXXXXXXXXX |
| NOME EMPRESARIAL DERINIVAL LUIZ DA SILVA JUNIOR-ME | | | |
| LOGRADOURO (rua, av, etc) AVENIDA FLAVIANO GUIMARAES | | | NÚMERO 904 |
| COMPLEMENTO TERREO - FUNDOS | BAIRRO/DISTRITO CENTRO | CEP 46.880-000 | CÓDIGO DO MUNICÍPIO (Cidade e Estado) 652 |
| MUNICÍPIO ITABERABA | UF BA | PAIS BRASIL | CORREIO ELETRÔNICO (E-MAIL) contevan@sendnet.com.br |
| VALOR DO CAPITAL - R\$ 25 000,00 | VALOR DO CAPITAL - (por extenso) VINTE E CINCO MIL REAIS | | |
| CÓDIGO DE ATIVIDADE ECONÔMICA (CNAE) Atividade Principal 4773300 Atividade secundária 3319800 4789002 XXXXXXX XXXXXXX XXXXXXX XXXXXXX | DESCRIÇÃO DO OBJETO COMERCIO VAREJISTA DE ARTIGOS MEDICOS E ORTOPEDICOS; REPARACAO E MANUTENCAO DE EQUIPAMENTOS ODONTOLOGICOS; COMERCIO VAREJISTA DE ADUBOS. | | |
| DATA DE INICIO DAS ATIVIDADES XXXXXXXXXXXXXX | NÚMERO DE INSCRIÇÃO NO CNPJ 13041115000176 | TRANSFERÊNCIA DE SEDE OU DE FILIAL DE OUTRA UF NIRE ANTERIOR XXXXXXXXXXXXXX | UF XX |
| ASSINATURA DA FIRMA PELO EMPRESÁRIO (ou pelo representante/assistente/gerente) <i>Derinival Luiz da Silva Junior - ME</i> | | | |
| DATA DA ASSINATURA 10/11/2011 | ASSINATURA DO EMPRESÁRIO <i>Derinival Luiz da Silva Junior</i> | | |
| PARA USO EXCLUSIVO DA JUNTA COMERCIAL | | | |
| DEFERIDO. PUBLIQUE-SE E ARQUIVE-SE <i>Joacir Rosa Santos</i> 17/11/2011 | AUTENTICAÇÃO Junta Comercial do Estado da Bahia CERTIFICADO O REGISTRO EM 17/11/2011 Nº 97145983 010000 11239723-5 de 10/11/2011 Empresário: 29 1 0447580-8 SECRETARIA GERAL <i>Flávia Regina Lima</i> SECRETARIA GERAL AC 0015865 DATA: 201102993872 | | |



PODER JUDICIÁRIO
TRIBUNAL DE JUSTIÇA DO ESTADO DA BAHIA

CERTIDÃO ESTADUAL
CONCORDATA, FALÊNCIA, RECUPERAÇÃO JUDICIAL E
EXTRAJUDICIAL - 1º GRAU

CERTIDÃO Nº: 005463067

FOLHA: 1/1

A autenticidade desta certidão poderá ser confirmada pela internet no site do Tribunal de Justiça (<http://esaj.tjba.jus.br/sco/abrirConferencia.do>).

CERTIFICO que, pesquisando os registros de distribuições de feitos cíveis do Estado da Bahia, anteriores a data de 06/02/2022, verifiquei NADA CONSTAR em nome de:

DERINIVAL, portador do CNPJ: 13.041.115/0001-76, estabelecida na RUA: LAURO FARANY DE FREITAS N-867, TERREO, CENTRO, CEP: 46880-000, Itaberaba - BA. *****

Os dados informados são de responsabilidade do solicitante, devendo a titularidade ser conferida pelo interessado e/ou destinatário, A presente certidão abrange pesquisa no banco de dados pelo período de 20 (vinte) anos.

Certifico finalmente que esta certidão é sem custas.

Esta certidão foi emitida pela internet e sua validade é de 30 dias a partir da data de sua emissão. Após esta data será necessária a emissão de uma nova certidão.

Salvador, segunda-feira, 7 de fevereiro de 2022.

PEDIDO Nº:

005463067



RP

0

CA



REPÚBLICA FEDERATIVA DO BRASIL

CADASTRO NACIONAL DA PESSOA JURÍDICA

| | | |
|---|---|--------------------------------|
| NÚMERO DE INSCRIÇÃO 13.041.115/0001-76 MATRIZ | COMPROVANTE DE INSCRIÇÃO E DE SITUAÇÃO CADASTRAL | DATA DE ABERTURA 20/12/2010 |
|---|---|--------------------------------|

NOME EMPRESARIAL
DERINIVAL LUIZ DA SILVA JUNIOR

| | |
|---|-------------|
| TÍTULO DO ESTABELECIMENTO (NOME DE FANTASIA) DERIMAX | PORTE ME |
|---|-------------|

CÓDIGO E DESCRIÇÃO DA ATIVIDADE ECONÔMICA PRINCIPAL
46.64-8-00 - Comércio atacadista de máquinas, aparelhos e equipamentos para uso odonto-médico-hospitalar; partes e peças

CÓDIGO E DESCRIÇÃO DAS ATIVIDADES ECONÔMICAS SECUNDÁRIAS

- 33.14-7-07 - Manutenção e reparação de máquinas e aparelhos de refrigeração e ventilação para uso industrial e comercial
- 33.19-8-00 - Manutenção e reparação de equipamentos e produtos não especificados anteriormente
- 43.22-3-02 - Instalação e manutenção de sistemas centrais de ar condicionado, de ventilação e refrigeração
- 46.45-1-01 - Comércio atacadista de instrumentos e materiais para uso médico, cirúrgico, hospitalar e de laboratórios
- 47.24-5-00 - Comércio varejista de hortifrutigranjeiros
- 47.29-6-99 - Comércio varejista de produtos alimentícios em geral ou especializado em produtos alimentícios não especificados anteriormente
- 47.44-0-99 - Comércio varejista de materiais de construção em geral
- 47.53-9-00 - Comércio varejista especializado de eletrodomésticos e equipamentos de áudio e vídeo
- 47.57-1-00 - Comércio varejista especializado de peças e acessórios para aparelhos eletroeletrônicos para uso doméstico, exceto informática e comunicação
- 47.61-0-03 - Comércio varejista de artigos de papelaria
- 47.72-5-00 - Comércio varejista de cosméticos, produtos de perfumaria e de higiene pessoal
- 47.73-3-00 - Comércio varejista de artigos médicos e ortopédicos
- 47.81-4-00 - Comércio varejista de artigos do vestuário e acessórios
- 47.82-2-01 - Comércio varejista de calçados
- 47.89-0-05 - Comércio varejista de produtos saneantes domissanitários
- 56.11-2-01 - Restaurantes e similares
- 81.21-4-00 - Limpeza em prédios e em domicílios

CÓDIGO E DESCRIÇÃO DA NATUREZA JURÍDICA
213-5 - Empresário (Individual)

| | | |
|---|---------------|---------------------|
| LOGRADOURO R LAURO FARANY DE FREITAS | NÚMERO 867 | COMPLEMENTO CASA |
|---|---------------|---------------------|

| | | | |
|-------------------|---------------------------|------------------------|----------|
| CEP 46.880-000 | BAIRRO/DISTRITO CENTRO | MUNICÍPIO ITABERABA | UF BA |
|-------------------|---------------------------|------------------------|----------|

| | |
|--|----------------------------|
| ENDEREÇO ELETRÔNICO DERIMAXVENDAS@GMAIL.COM | TELEFONE (75) 9120-7081 |
|--|----------------------------|

ENTE FEDERATIVO RESPONSÁVEL (EFR)

| | |
|-----------------------------|--|
| SITUAÇÃO CADASTRAL ATIVA | DATA DA SITUAÇÃO CADASTRAL 20/12/2010 |
|-----------------------------|--|

MOTIVO DE SITUAÇÃO CADASTRAL

| | |
|----------------------------|------------------------------------|
| SITUAÇÃO ESPECIAL ***** | DATA DA SITUAÇÃO ESPECIAL ***** |
|----------------------------|------------------------------------|

Aprovado pela Instrução Normativa RFB nº 1.863, de 27 de dezembro de 2018.

Emitido no dia 28/12/2021 às 11:19:38 (data e hora de Brasília).

R P

J

CA



MUNICIPIO DE ITABERABA

AVENIDA RIO BRANCO, 617 CIA - CENTRO

ITABERABA - BA - CEP: 46880-000

FONE(S): 75 3251-1107 / 3251-2916 CNPJ/MF: 13.719.646/0001-75

Alvará

DE LICENÇA 00038/ 2022

PARA
LICENÇA PARA FUNCIONAMENTO, FISCALIZAÇÃO E LOCALIZAÇÃO

NOME/RAZÃO SOCIAL
DERINIVAL LUIZ DA SILVA JUNIOR

NOME FANTASIA
DERIMAX

ENDEREÇO
**RUA LAURO FARANY DE FREITAS 867 CASA CENTRO -
ITABERABA - BA**

ATIVIDADE
Comércio varejista de artigos médicos e ortopédicos

INSCRIÇÃO

| | | |
|------------------|----------------|---------------------------|
| CÓDIGO ATIVIDADE | CAD. ECONÔMICO | CPF/CNPJ |
| 47.73-3 | 0005076 | 13.041.115/0001-76 |

RESTRIÇÕES

RECOMENDAÇÃO MINISTERIAL .

MP Nº 02/2013 - **É PROIBIDO A UTILIZAÇÃO DE ESPAÇO EXTERNO DO ESTABELECIMENTO COMERCIAL PARA EXPOSIÇÃO DE PRODUTOS E OUTROS OBJETOS QUE OBSTRUAM AS CALÇADAS E VIAS DE CIRCULAÇÃO.**

MP Nº 01/2011 - **É PROIBIDO A UTILIZAÇÃO DE EQUIPAMENTO DE SONORIZAÇÃO NO ESTABELECIMENTO COMERCIAL QUE PRODUZAM POLUIÇÃO SONORA.**

| | |
|-------------------|-------------------|
| DATA EMISSÃO | VALIDADE |
| 05/01/2022 | 31/12/2022 |

GUSTAVO

*Gustavo Marcos da S. Tanan
Gerente de Renditas Mobiliárias
e Imobiliárias
Decreto nº 039 de 12/01/2021*

K P

8

4



MINISTÉRIO DA FAZENDA
Secretaria da Receita Federal do Brasil
Procuradoria-Geral da Fazenda Nacional

**CERTIDÃO NEGATIVA DE DÉBITOS RELATIVOS AOS TRIBUTOS FEDERAIS E À DÍVIDA
ATIVA DA UNIÃO**

Nome: **DERINIVAL LUIZ DA SILVA JUNIOR**
CNPJ: **13.041.115/0001-76**

Ressalvado o direito de a Fazenda Nacional cobrar e inscrever quaisquer dívidas de responsabilidade do sujeito passivo acima identificado que vierem a ser apuradas, é certificado que não constam pendências em seu nome, relativas a créditos tributários administrados pela Secretaria da Receita Federal do Brasil (RFB) e a inscrições em Dívida Ativa da União (DAU) junto à Procuradoria-Geral da Fazenda Nacional (PGFN).

Esta certidão é válida para o estabelecimento matriz e suas filiais e, no caso de ente federativo, para todos os órgãos e fundos públicos da administração direta a ele vinculados. Refere-se à situação do sujeito passivo no âmbito da RFB e da PGFN e abrange inclusive as contribuições sociais previstas nas alíneas 'a' a 'd' do parágrafo único do art. 11 da Lei nº 8.212, de 24 de julho de 1991.

A aceitação desta certidão está condicionada à verificação de sua autenticidade na Internet, nos endereços <<http://rfb.gov.br>> ou <<http://www.pgfn.gov.br>>.

Certidão emitida gratuitamente com base na Portaria Conjunta RFB/PGFN nº 1.751, de 2/10/2014.

Emitida às 20:29:46 do dia 08/09/2021 <hora e data de Brasília>.

Válida até 07/03/2022.

Código de controle da certidão: **69DE.65E7.E0C4.077D**

Qualquer rasura ou emenda invalidará este documento.

P
R
D

LA



Certidão Negativa de Débitos Tributários

(Emitida para os efeitos dos arts. 113 e 114 da Lei 3.956 de 11 de dezembro de 1981 - Código Tributário do Estado da Bahia)

Certidão Nº: **20220191478**

| | |
|---|-----------------------------------|
| RAZÃO SOCIAL DERINIVAL LUIZ DA SILVA JUNIOR | |
| INSCRIÇÃO ESTADUAL 014.855.926 | CNPJ 13.041.115/0001-76 |

Fica certificado que não constam, até a presente data, pendências de responsabilidade da pessoa física ou jurídica acima identificada, relativas aos tributos administrados por esta Secretaria.

Esta certidão engloba todos os seus estabelecimentos quanto à inexistência de débitos, inclusive os inscritos na Dívida Ativa, de competência da Procuradoria Geral do Estado, ressalvado o direito da Fazenda Pública do Estado da Bahia cobrar quaisquer débitos que vierem a ser apurados posteriormente.

Emitida em 07/01/2022, conforme Portaria nº 918/99, sendo válida por 60 dias, contados a partir da data de sua emissão.

A AUTENTICIDADE DESTES DOCUMENTOS PODE SER COMPROVADA NAS INSPETORIAS FAZENDÁRIAS OU VIA INTERNET, NO ENDEREÇO <http://www.sefaz.ba.gov.br>

Válida com a apresentação conjunta do cartão original de inscrição no CPF ou no CNPJ da Secretaria da Receita Federal do Ministério da Fazenda.

RP
0

A



Prefeitura Municipal de Itaberaba
Secretaria Municipal da Fazenda
Avenida Rio Branco, 617
Centro - Itaberaba - BA CEP: 46880-000
CNPJ: 13.719.646/0001-75

CERTIDÃO NEGATIVA DE DÉBITOS

Número: 000111/2022.E

Nome/Razão Social: **DERINIVAL LUIZ DA SILVA JUNIOR**
Nome Fantasia: **DERIMAX**
Inscrição Municipal: **0005076** CPF/CNPJ: **13.041.115/0001-76**
Endereço: **RUA LAURO FARANY DE FREITAS, 867 CASA**
CENTRO ITABERABA - BA CEP: 46880-000

RESSALVADO O DIREITO DA FAZENDA MUNICIPAL COBRAR QUAISQUER DÉBITOS QUE VIEREM A SER APURADOS POSTERIORMENTE, É CERTIFICADO QUE, ATÉ A PRESENTE DATA, NÃO CONSTAM DÉBITOS TRIBUTÁRIOS DO CONTRIBUINTE ACIMA CITADO PARA COM ESTE MUNICÍPIO.

Observação:

Esta certidão foi emitida em 31/01/2022 com base no Código Tributário Municipal.

Certidão válida até: **02/03/2022**

Esta certidão abrange somente a Inscrição Municipal acima identificada.

Código de controle desta certidão: **5600006715950000005343030000111202201314**



Certidão emitida eletronicamente via internet. A aceitação desta certidão está condicionada à verificação de sua autenticidade na Internet, no endereço eletrônico:
<https://itaberaba.saatri.com.br>, Econômico - Certidão Negativa - Verificar Autenticidade

Atenção: Qualquer rasura ou emenda invalidará este documento.

Handwritten initials and marks on the right side of the page.

[Voltar](#)[Imprimir](#)

Certificado de Regularidade do FGTS - CRF

Inscrição: 13.041.115/0001-76

Razão Social: DERINIVAL LUIZ DA SILVA JUNIOR

Endereço: R CAM 14 8A CASA / URBIS / ITABERABA / BA / 46880-000

A Caixa Econômica Federal, no uso da atribuição que lhe confere o Art. 7, da Lei 8.036, de 11 de maio de 1990, certifica que, nesta data, a empresa acima identificada encontra-se em situação regular perante o Fundo de Garantia do Tempo de Serviço - FGTS.

O presente Certificado não servirá de prova contra cobrança de quaisquer débitos referentes a contribuições e/ou encargos devidos, decorrentes das obrigações com o FGTS.

Validade: 01/02/2022 a 02/03/2022

Certificação Número: 2022020100394259270130

Informação obtida em 01/02/2022 00:39:42

A utilização deste Certificado para os fins previstos em Lei esta condicionada a verificação de autenticidade no site da Caixa:
www.caixa.gov.br

r p
o

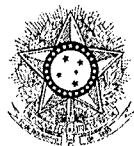

PODER JUDICIÁRIO
JUSTIÇA DO TRABALHO

CERTIDÃO NEGATIVA DE DÉBITOS TRABALHISTAS

Nome: DERINIVAL LUIZ DA SILVA JUNIOR (MATRIZ E FILIAIS)

CNPJ: 13.041.115/0001-76

Certidão nº: 1772920/2022

Expedição: 18/01/2022, às 08:34:06

Validade: 16/07/2022 - 180 (cento e oitenta) dias, contados da data de sua expedição.

Certifica-se que **DERINIVAL LUIZ DA SILVA JUNIOR (MATRIZ E FILIAIS)**, inscrito(a) no CNPJ sob o nº **13.041.115/0001-76**, **NÃO CONSTA** do Banco Nacional de Devedores Trabalhistas.

Certidão emitida com base no art. 642-A da Consolidação das Leis do Trabalho, acrescentado pela Lei nº 12.440, de 7 de julho de 2011, e na Resolução Administrativa nº 1470/2011 do Tribunal Superior do Trabalho, de 24 de agosto de 2011.

Os dados constantes desta Certidão são de responsabilidade dos Tribunais do Trabalho e estão atualizados até 2 (dois) dias anteriores à data da sua expedição.

No caso de pessoa jurídica, a Certidão atesta a empresa em relação a todos os seus estabelecimentos, agências ou filiais.

A aceitação desta certidão condiciona-se à verificação de sua autenticidade no portal do Tribunal Superior do Trabalho na Internet (<http://www.tst.jus.br>).

Certidão emitida gratuitamente.

INFORMAÇÃO IMPORTANTE

Do Banco Nacional de Devedores Trabalhistas constam os dados necessários à identificação das pessoas naturais e jurídicas inadimplentes perante a Justiça do Trabalho quanto às obrigações estabelecidas em sentença condenatória transitada em julgado ou em acordos judiciais trabalhistas, inclusive no concernente aos recolhimentos previdenciários, a honorários, a custas, a emolumentos ou a recolhimentos determinados em lei; ou decorrentes de execução de acordos firmados perante o Ministério Público do Trabalho ou Comissão de Conciliação Prévia.

r P
g

st



Ministério da Economia
Secretaria Especial de Desburocratização, Gestão e Governo Digital
Secretaria de Gestão

Sistema de Cadastramento Unificado de Fornecedores - SICAF

Certificado de Registro Cadastral - CRC

(Emissão conforme art. 17 da Instrução Normativa nº 03, de 26 abril de 2018)

CNPJ: 13.041.115/0001-76
Razão Social: DERINIVAL LUIZ DA SILVA JUNIOR

Atividade Econômica Principal:

4664-8/00 - COMÉRCIO ATACADISTA DE MÁQUINAS, APARELHOS E EQUIPAMENTOS PARA USO ODONTO-MÉDICO-HOSPITALAR; PARTES E PEÇAS

Endereço:

RUA LAURO FARANY DE FREITAS, 867 - CASA - CENTRO - Itaberaba / Bahia

Observações:

A veracidade das informações poderá ser verificada no endereço www.comprasgovernamentais.gov.br.
Este certificado não substitui os documentos enumerados nos artigos 28 a 31 da Lei nº 8.666, de 1993.

R
P
J
L



Razão Social: Derinival Luiz da Silva Júnior
 CNPJ: 13.041.115/0001-76
 Insc. Estadual: 014.855.926 - Insc. Municipal: 000.5076
 Rua Lauro Farany de Freitas, nº 867 - Centro CEP: 46880-000 - Itaberaba - Ba.
 Tels.: (75) 3251-1858 / 9.9120-7081 - e-mail: derimaxvendas@gmail.com

ANEXO I

DECLARAÇÃO CONJUNTA DE CUMPRIMENTO DAS CONDIÇÕES DE HABILITAÇÃO E DE INEXISTÊNCIA DE IMPEDIMENTO LEGAL PARA LICITAR OU CONTRATAR COM A ADMINISTRAÇÃO PÚBLICA.

A EMPRESA DERINIVAL LUIZ DA SILVA JUNIOR- ME, INSCRITA NO CNPJ Nº 13.041.115/0001-76, COM SEDE À RUA

LAURO FARANY DE FREITAS 867 – CENTRO CEP 4680-000 –ITABERABA BA. , NESTE ATO

REPRESENTADO POR SEU REPRESENTANTE LEGAL, COM QUALIFICAÇÃO COMPLETA DERINIVAL LUIZ DA SILVA JUNIOR PORTADOR DO RG 1206221909 E CPF 006.489.445-22 , BRASILEIRO,

SOLTEIRO, EMPRESÁRIO E RUA LAURO FARANY DE FREITAS N 867 ESCURINHA ITABERABA BA CEP 46880-000 **DECLARA:**

1) QUE ESTÁ CIENTE E CONCORDA COM AS CONDIÇÕES CONTIDAS NO EDITAL E SEUS ANEXOS, E QUE

CUMPRE PLENAMENTE OS REQUISITOS DE HABILITAÇÃO DEFINIDOS NO EDITAL;

2) QUE ATÉ A PRESENTE DATA INEXISTEM FATOS IMPEDITIVOS PARA SUA HABILITAÇÃO NO PRESENTE

PROCESSO LICITATÓRIO, CIENTE DA OBRIGATORIEDADE DE DECLARAR OCORRÊNCIAS

POSTERIORES;

3) QUE NÃO EMPREGA MENOR DE 18 (DEZOITO) ANOS EM TRABALHO NOTURNO, PERIGOSO OU

INSALUBRE E NÃO EMPREGA MENOR DE 16 (DEZESSEIS) ANOS, SALVO MENOR, A PARTIR DE 14

(QUATORZE) ANOS, NA CONDIÇÃO DE APRENDIZ, NOS TERMOS DO INCISO XXXIII DO ART. 7º DA

CONSTITUIÇÃO FEDERAL.

ITABERABA BA.17 DE FEVEREIRO DE 202

DERINIVAL LUIZ DA SILVA JUNIOR-ME

CNPJ:13.041.115/0001-76

CPF: 006.489.445-22 RG: 1206221909

S P
 J
 G



Razão Social: Derinival Luiz da Silva Júnior
CNPJ: 13.041.115/0001-76
Insc. Estadual: 014.855.926 - Insc. Municipal: 000.5076
Rua Lauro Farany de Freitas, nº 867 - Centro CEP: 46880-000 - Itaberaba - Ba.
Tels.: (75) 3251-1858 / 9.9120-7081 - e-mail: derimaxvendas@gmail.com

ANEXO

DECLARAÇÃO DE ELABORAÇÃO INDEPENDENTE DE PROPOSTA

A. EMPRESA DERINIVAL LUIZ DA SILVA JUNIOR - ME, INSCRITA NO CNPJ Nº 13.041.115/0001-76, COM SEDE À RUA LAURO FARANY DE FREITAS N 867 CENTRO ITABERABA BA CEP 46880-000- NESTE ATO REPRESENTADO POR SEU REPRESENTANTE LEGAL, COM QUALIFICAÇÃO COMPLETA DERINIVAL LUIZ DA SILVA JUNIOR PORTADOR DO RG 1206221909 E CPF.006.489.445-22 , BRASILEIRO, SOLTEIRO, EMPRESÁRIO E RUA LAURO FARANY DE FREITAS, Nº 867 CENTRO ITABERABA BA-CEP: 46880-000, EM ATENDIMENTO AO DISPOSTO NO EDITAL DO PREGÃO ELETRÔNICO Nº. 004/2022, DECLARA, SOB AS PENAS DA LEI, EM ESPECIAL O ART. 299 DO CÓDIGO PENAL BRASILEIRO, QUE: A) A PROPOSTA ANEXA FOI ELABORADA DE MANEIRA INDEPENDENTE [PELO LICITANTE/CONSÓRCIO], E QUE O CONTEÚDO DA PROPOSTA ANEXA NÃO FOI, NO TODO OU EM PARTE, DIRETA OU INDIRETAMENTE, INFORMADO A, DISCUTIDO COM OU RECEBIDO DE QUALQUER OUTRO PARTICIPANTE POTENCIAL OU DE FATO DO PREGÃO ELETRÔNICO Nº. 004/2022, POR QUALQUER MEIO OU POR QUALQUER PESSOA; B) A INTENÇÃO DE APRESENTAR A PROPOSTA ANEXA NÃO FOI INFORMADA A, DISCUTIDO COM OU RECEBIDO DE QUALQUER OUTRO PARTICIPANTE POTENCIAL OU DE FATO DO PREGÃO ELETRÔNICO Nº. 004/2022, POR QUALQUER MEIO OU POR QUALQUER PESSOA; C) QUE NÃO TENTOU, POR QUALQUER MEIO OU QUALQUER PESSOA, INFLUIR NA DECISÃO DE QUALQUER OUTRO PARTICIPANTE POTENCIAL OU DE FATO DO PREGÃO ELETRÔNICO Nº. 004/2022 QUANTO A PARTICIPAR OU NÃO DA REFERIDA LICITAÇÃO; D) QUE O CONTEÚDO DA PROPOSTA ANEXA NÃO SERÁ, NO TODO OU EM PARTE, DIRETA OU INDIRETAMENTE, COMUNICADO A OU DISCUTIDO COM QUALQUER OUTRO PARTICIPANTE POTENCIAL OU DE FATO DO PREGÃO ELETRÔNICO Nº. 004/2022 ANTES DA ADJUDICAÇÃO DO OBJETO DA REFERIDA LICITAÇÃO; E) QUE O CONTEÚDO DA PROPOSTA ANEXA NÃO FOI, NO TODO OU EM PARTE, DIRETA OU INDIRETAMENTE, INFORMADO A, DISCUTIDO COM OU RECEBIDO DE QUALQUER INTEGRANTE DO TRIBUNAL DE JUSTIÇA DO AMAZONAS ANTES DA ABERTURA OFICIAL DAS PROPOSTAS; E F) QUE ESTÁ PLENAMENTE CIENTE DO TEOR E DA EXTENSÃO DESTA DECLARAÇÃO E QUE DETÉM PLENOS PODERES E INFORMAÇÕES PARA FIRMÁ-LA.

ITABERABA BA.17 DE FEVEREIRO DE 202

DERINIVAL LUIZ DA SILVA JUNIOR-ME

CNPJ:13.041.115/0001-76

CPF: 006.489.445-22 RG: 1206221909

Handwritten initials and marks at the bottom right of the page.



Razão Social: Derinival Luiz da Silva Júnior
CNPJ: 13.041.115/0001-76
Insc. Estadual: 014.855.926 - Insc. Municipal: 000.5076
Rua Lauro Farany de Freitas, nº 867 - Centro CEP: 46880-000 - Itaberaba - Ba.
Tels.: (75) 3251-1858 / 9.9120-7081 - e-mail: derimaxvendas@gmail.com

DECLARAÇÃO

A EMPRESA DERINIVAL LUIZ DA SILVA JUNIOR-ME, INSCRITA NO CNPJ Nº 13.041.115/0001-76, COM SEDE À RUA LAURO FARANY DE FREIRAS Nº867 CENTRO – ITABERABA BA. CEP 46880-000 NESTE ATO REPRESENTADO POR SEU REPRESENTANTE LEGAL, COM QUALIFICAÇÃO COMPLETA DERINIVAL LUIZ DA SILVA JUNIOR PORTADOR DO RG 1206221909 E CPF 006.489.445-22, BRASILEIRO, SOLTEIRO, EMPRESÁRIO LAURO FARANY DE FREITAS, Nº879 ESCURINHA – ITABERABA BA., CEP: 46880-000, **DECLARA, SOB AS PENAS DA LEI, QUE INEXISTEM FATOS IMPEDITIVOS PARA SUA HABILITAÇÃO NO CERTAME, CIENTE DA OBRIGATORIEDADE DE DECLARAR OCORRÊNCIAS POSTERIORES.**

ITABERABA BA. 17 DE FEVEREIRO DE 202

DERINIVAL LUIZ DA SILVA JUNIOR-ME

CNPJ:13.041.115/0001-76

CPF: 006.489.445-22 RG: 1206221909

R
P
J
C



Razão Social: Derinival Luiz da Silva Júnior
 CNPJ: 13.041.115/0001-76
 Insc. Estadual: 014.855.926 - Insc. Municipal: 000.5076
 Rua Lauro Farany de Freitas, nº 867 - Centro CEP: 46880-000 - Itaberaba - Ba.
 Tels.: (75) 3251-1858 / 9.9120-7081 - e-mail: derimaxvendas@gmail.com

DECLARAÇÃO DE ENQUADRAMENTO COMO MICROEMPRESA

A EMPRESA DERINIVAL LUIZ DA SILVA JUNIOR-ME, INSCRITA NO CNPJ Nº 13.041.115/0001-76, COM SEDE À RUA LAURO FARANY DE FREIRAS Nº867 CENTRO – ITABERABA BA. CEP 46880-000 NESTE ATO REPRESENTADO POR SEU REPRESENTANTE LEGAL, COM QUALIFICAÇÃO COMPLETA DERINIVAL LUIZ DA SILVA JUNIOR PORTADOR DO RG 1206221909 E CPF 006.489.445-22, BRASILEIRO, SOLTEIRO, EMPRESÁRIO LAURO FARANY DE FREITAS, Nº879 ESCURINHA – ITABERABA BA., CEP: 46880-000,, **DECLARA, SOB AS PENAS DA LEI, PARA OS FINS DO DISPOSTO NO ART. 3º DA LEI COMPLEMENTAR Nº 123 DE 14.12.2006, QUE:**

A) SE ENQUADRA COMO MICROEMPRESA – ME;

B) A RECEITA BRUTA ANUAL DA EMPRESA NÃO ULTRAPASSA O DISPOSTO NOS INCISOS I (ME) DO ART.

3º DA LEI COMPLEMENTAR Nº123 DE 14.12.2006;

C) NÃO TEM NENHUM DOS IMPEDIMENTOS DO § 4º DO ART. 3º, DA MESMA LEI COMPLEMENTAR, CIENTE DA OBRIGATORIEDADE DE DECLARAR OCORRÊNCIAS POSTERIORES.

ITABERABA BA.17 DE FEVEREIRO DE 202

DERINIVAL LUIZ DA SILVA JUNIOR-ME

CNPJ:13.041.115/0001-76

CPF: 006.489.445-22 RG: 1206221909

(Handwritten signatures and initials)



Razão Social: Derinival Luiz da Silva Júnior
CNPJ: 13.041.115/0001-76
Insc. Estadual: 014.855.926 - Insc. Municipal: 000.5076
Rua Lauro Farany de Freitas, nº 867 - Centro CEP: 46880-000 - Itaberaba - Ba.
Tels.: (75) 3251-1858 / 9.9120-7081 - e-mail: derimaxvendas@gmail.com

DECLARAÇÃO

A EMPRESA DERINIVAL LUIZ DA SILVA JUNIOR-ME, INSCRITA NO CNPJ Nº 13.041.115/0001-76, COM SEDE À RUA LAURO FARANY DE FREIRAS Nº867 CENTRO – ITABERABA BA. CEP 46880-000 NESTE ATO REPRESENTADO POR SEU REPRESENTANTE LEGAL, COM QUALIFICAÇÃO COMPLETA DERINIVAL LUIZ DA SILVA JUNIOR PORTADOR DO RG 1206221909 E CPF 006.489.445-22, BRASILEIRO, SOLTEIRO, EMPRESÁRIO LAURO FARANY DE FREITAS, Nº879 ESCURINHA – ITABERABA BA., CEP: 46880-000,, DECLARA SOB AS PENAS DA LEI, QUE NÃO POSSUI, EM SUA CADEIA PRODUTIVA, EMPREGADOS EXECUTANDO TRABALHO DEGRADANTE OU FORÇADO, OBSERVANDO O DISPOSTO NOS INCISOS III E IV DO ART. 1º E NO INCISO III DO ART. 5º DA CONSTITUIÇÃO FEDERAL.

ITABERABA BA. 17 DE FEVEREIRO DE 202

DERINIVAL LUIZ DA SILVA JUNIOR-ME

CNPJ:13.041.115/0001-76

CPF: 006.489.445-22 RG: 1206221909

Handwritten signatures and initials at the bottom right of the page.



ORAL-G ODONTOLÓGIA

ATESTADO DE QUALIFICAÇÃO TÉCNICA

Atesto, para devidos fins de direito, que a empresa Derinival Luiz da Silva Júnior- ME Com sede na Rua Luiz Fernandes Serra, n 139 A/P sala 26 centro, Itaberaba BA. CEP:46880-00 Inscrito no CNPJ/sob N° 13.041.115/0001-76 prestou 17/12/2021 serviços de fornecimentos de aparelhos e equipamentos odontológicos para empresa Geraldo Rodrigues Baraúna situada na Rua: Tv 31 de Março n-34 centro Boa Vista do Tupim Ba. Cep: 46850-00 Inscrito no CNPJ-sob n° 41.095.511/0001-11 compreendendo a empresa Geraldo Rodrigues Barauna dentro dos padrões do prazo de entrega, qualidade, desempenho, técnico e fornecimentos. Necessário que cumpriu com suas obrigações a empresa Derinival Luiz da Silva Junior do CNPJ:N-13.041.115/0001-76 não havendo reclamações ou objeção quanto a qualidade dos mesmos citados a baixo até a presente data.

| Item | DESCRIÇÃO | und | Qt. | V.unit. | V.TOTAL |
|---|---|-----|-----|-----------|-----------|
| 1 | CADERIA ODONTOLÓGICO | UND | 02 | 13.500,00 | 27.000,00 |
| 2 | COMPRESSOR ODONTOLÓGICO 120L COM CAPACIDADE PARA ATENDE A TÊ 3 CNSULTORIO | UND | 01 | 8.100,00 | 8.100,00 |
| 3 | AUTOCLAVE ODONTOLÓGICO 21 L | UND | 02 | 7.885,50 | 15.771,00 |
| 4 | BOMBA DE VACO ODONTOLÓGICO | UND | 01 | 4.000,00 | 4.000,00 |
| 5 | RAIO X ODONTOLÓGICO | UND | 01 | 5.000,00 | 5.000,00 |
| 6 | APARELHO ULTRASSOM ODONTOLÓGICO | UND | 01 | 3.800,00 | 3.800,00 |
| 7 | CONSULTÓRIO PORTATIL ODONTOLÓGICO | UND | 01 | 5.499,00 | 5.499,00 |
| VALOR TOTAL : 69.170,00 (SESSENTA E NOVE MIL SENTO E SETENTA REAIS) | | | | | |

BAO VISTA DO TUPIM - BA, 21 DE DEZEMBRO DE 2021

41.095.511/0001-11

GERALDO RODRIGUES BARAUNA

R. TV 31 de Março nº 34

Centro-CEP: 46.850-000

Boa Vista do Tupim - BA

L.

GERALDO RODRIGUES BARAUNA - ME

CNPJ:41.095.511/0001-11

RG: 07.16.00.97-30/ CPF: 940.759.645-15



Em testemunho da verdade: Elizirildo Santos De Jesus Silva, Escrevente Autógrafo, A arquivada só tem validade acompanhada do QR Code. - BOA VISTA DO TUPIM - BA 18/2/2022. Valor do Ato: R\$ 6,00 Emol: R\$ 2,90 Taxa: R\$ 3,10

0278 AB073370-4

SELO RECONHECIMENTO

www.fha.br/hf/acta/2022/01/18/0001-11

RUA:TV 31 DE MARÇO N- 34 CENTRO
BOA VISTA DO TUPIM BA.

EMAIL- GERALDOBARAUNA1979@HOTMAIL.COM -- FONE:(75) 3326-1845/98858-3121

| | | |
|---|---|-----------------------------------|
| RECEBEMOS DE DERIVAL LUIZ DA SILVA JUNIOR OS PRODUTOS / SERVIÇOS CONSTANTES DA NOTA FISCAL INDICADO AO LADO EMISSÃO: 17/12/2021 - DEST. / REM.: GERALDO RODRIGUES BARAUNA - VALOR TOTAL: R\$ 69.170,00 | | NF-e Nº 000000040 SÉRIE 001 |
| DATA DE RECEBIMENTO | IDENTIFICAÇÃO E ASSINATURA DO RECEBEDOR | |

| | | | | | |
|---|--|--|--|---|--|
| IDENTIFICAÇÃO DO EMITENTE DERIVAL LUIZ DA SILVA JUNIOR RUA LUIZ FERNANDES SERRA, 139 TERREO SALA 04 - CENTRO - CEP:46880-000 - ITABERABA - BA TEL: (75)3251-1740 assistecodonto.junior@gmail.com | | DANFE DOCUMENTO AUXILIAR DA NOTA FISCAL ELETRÔNICA 0 - ENTRADA 1 - SAÍDA Nº 000000040 fl. 1 / 1 SÉRIE 001 | |  | |
| NATUREZA DE OPERAÇÃO VENDA USUARIO FINAL | | CHAVE DE ACESSO 2921 1213 0411 1500 0176 5500 1000 0000 4016 7629 0609 | | Consulta de autenticidade no portal nacional da NF-e www.nfe.fazenda.gov.br/portal ou no site da Sefaz Autorizadora | |
| INSCRIÇÃO ESTADUAL 014855926 | | INSCRIÇÃO ESTADUAL DO SUBST. TRIB. | | PROTOCOLO DE AUTORIZAÇÃO DE USO 129211626578424 17/12/2021 11:41:11 | |
| CNPJ / CPF 13.041.115/0001-76 | | | | | |

| | | | | | | |
|--|--|--|-----------------------------|--|--------------------------------------|--|
| DESTINATÁRIO / REMETENTE | | | CNPJ / CPF | | DATA DA EMISSÃO | |
| NOME / RAZÃO SOCIAL GERALDO RODRIGUES BARAUNA | | | 41.095.511/0001-11 | | 17/12/2021 | |
| ENDEREÇO TV 31 DE MARCO, 34 CASA | | | BAIRRO / DISTRITO CENTRO | | CEP 46850-000 | |
| MUNICÍPIO BOA VISTA DO TUPIM | | | UF BA | | HORA DA SAÍDA 17/12/2021 10:53:04 | |

| | | | | | |
|-------------------------|-----------------|------------------------|----------------------|---------------------------|--------------------------|
| CÁLCULO DO IMPOSTO | | | | | |
| BASE DE CÁLCULO DO ICMS | VALOR DO ICMS | BASE CÁLC. ICMS SUBST. | VALOR DO ICMS SUBST. | VALOR APROX. DOS TRIBUTOS | VALOR TOTAL DOS PRODUTOS |
| 0,00 | 0,00 | 0,00 | 0,00 | 13.131,07 | 69.170,00 |
| VA. FRETE | VALOR DO SEGURO | DESCONTO | OUTRAS DESP. ACESS. | VALOR DO IPI | VALOR TOTAL DA NOTA |
| 0,00 | 0,00 | 0,00 | 0,00 | 0,00 | 69.170,00 |

| | | | | | | | |
|---------------------------------------|---------|-----------------|-----------|-------------|------------------|--------------|--------------------|
| TRANSPORTADOR / VOLUMES TRANSPORTADOS | | FRETE POR CONTA | | CÓDIGO ANTT | PLACA DO VEÍCULO | UF | CNPJ / CPF |
| RAZÃO SOCIAL | | 9 - SEM FRETE | | | | | |
| ENDEREÇO | | MUNICÍPIO | | | | UF | INSCRIÇÃO ESTADUAL |
| QUANTIDADE | ESPÉCIE | MARCA | NUMERAÇÃO | PESO BRUTO | | PESO LÍQUIDO | |

| DADOS DO PRODUTO / SERVIÇOS | | | | | | | | | | | | | | |
|-----------------------------|--|----------|-------|------|-------|--------|----------------|-------------|-------------------|-----------------|----------------|--------------|----------------|---------------|
| CÓDIGO DO PROD. / SERV. | DESCRIÇÃO DO PRODUTO / SERVIÇO | NCM / SH | CSOSN | CFOP | UNID. | QUANT. | VALOR UNITÁRIO | VALOR TOTAL | PERC.(%) DESCONTO | BASE CÁLC. ICMS | VALOR I.C.M.S. | VALOR I.P.I. | ALÍQUOTAS ICMS | ALÍQUOTAS IPI |
| 81 | CADEIRA ODONTOLOGICA | 94021000 | 0102 | 5102 | UN | 2,00 | 13.500,00 | 27.000,00 | 0,00 | 0,00 | 0,00 | 0,00 | 0,00 | 0,00 |
| 82 | CONSULTORIO PORTATIL | 90184999 | 0102 | 5102 | UN | 1,00 | 5.499,00 | 5.499,00 | 0,00 | 0,00 | 0,00 | 0,00 | 0,00 | 0,00 |
| 83 | AUTOCLAVE ODONTOLOGICO 21L | 84198110 | 0102 | 5102 | UN | 2,00 | 7.885,50 | 15.771,00 | 0,00 | 0,00 | 0,00 | 0,00 | 0,00 | 0,00 |
| 84 | APARELHO UTRASSOM C/JATO E CANETA UTRASSOM_ODONTOLOGICO | 84198110 | 0102 | 5102 | UN | 1,00 | 3.800,00 | 3.800,00 | 0,00 | 0,00 | 0,00 | 0,00 | 0,00 | 0,00 |
| 85 | BOMBA A VACO_PRA 3 CONSULTORIO ODONTOLOGICO | 84141000 | 0102 | 5102 | UN | 1,00 | 4.000,00 | 4.000,00 | 0,00 | 0,00 | 0,00 | 0,00 | 0,00 | 0,00 |
| 86 | COMPRESSOR ODONTOLOGICO DE 120L COM CAPACIDADE P/ ATENDER 3 CONSULTORIOS | 84148011 | 0102 | 5102 | UN | 1,00 | 8.100,00 | 8.100,00 | 0,00 | 0,00 | 0,00 | 0,00 | 0,00 | 0,00 |
| 87 | RAIO X ODONTOLOGICO | 90223000 | 0102 | 5102 | UN | 1,00 | 5.000,00 | 5.000,00 | 0,00 | 0,00 | 0,00 | 0,00 | 0,00 | 0,00 |

| | |
|--|--------------------|
| DADOS ADICIONAIS | |
| INFORMAÇÕES COMPLEMENTARES MD5 : C212618357429D0628DA57D8957DAB5C DOCUMENTO EMITIDO POR ME OU EPP OPTANTE PELO SIMPLES NACIONAL. NAO GERA DIREITO A CREDITO FISCAL DE IPI Valor aproximado dos impostos por esfera: FED.: 12196,24 Est.: 934,83 Mun.: 0,00 | RESERVADO AO FISCO |

ATESTADO DE QUALIFICAÇÃO TÉCNICA

Atestamos, para devidos fins de direito, que a empresa Derinival Luiz da Silva Júnior-ME Com sede na Rua: Luiz Fernandes Serra, n 139 sala 26 centro, Itaberaba BA. CEP:46880-000 Inscrito no CNPJ/sob n13.041.115/0001-76 prestou 17/12/2021 serviços de fornecimentos de Ccompressor odontológico, conforme está no contratos de n-018/ 2021 e seus anexos e número de nota de empenho n 682/13/12/2021 nota fiscal n-046 e data17/12/2021 para o Fundo Municipal de Saúde situada na rua Francisco do Amaral n-10 centro Boa Vista do Tupim BA. CEP: 46.850-000 Inscrito no CNPJ/sob n- 13.862.190/0001-06 compreendendo a secretaria de saúde, dentro dos padrões de qualidade e desempenho técnico. Necessário que cumpriu com suas obrigações a empresa contratada, não havendo reclamações ou objeção quanto ao prazo de fornecimentos, prazo de entrega e qualidade dos mesmos citado a baixo até a presente data.

| ITEN | Descrição | Und | Quant. | V.unt | V. Total |
|------|---|-----|--------|---------------------|-----------------|
| 7 | COMPRESSOR ODONTOLÓGICO COM CAPACIDADE PARA ATENDER 03 CONSULTÓRIOS | und | 01 | 6.000,00 | 6.000,00 |
| | | | | Valor Total: | 6.000,00 |

BAO VISTA DO TUPIM BA. 22 DE DEZEMBRO DE 2021

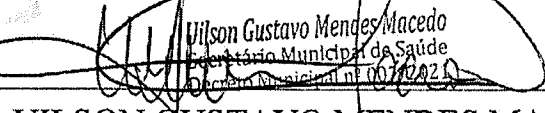

 UILSON GUSTAVO MENDES MACEDO
 SECRETARIODE SAÚDE
 DECRETO N-007/2021

SECRETARIA DE MUNICIPAL DE SAÚDE
 RUA FRANCISCO DO AMARAL Nº 10 – CENTRO
 BOA VISTA DO TUPIM
 TEL: (75) 3324 2210



Em testemunho da verdade: Elisvaldo Santos De Jesus Silva, Escrevente Autorizada. A etiqueta só tem validade acompanhada do QR Code. - BOA VISTA DO TUPIM - BA 11/2/2021 Valor do Ato: R\$ 6.000,00 Emol: R\$ 2,90 Taxa: R\$ 3,10
 0278.AB073316-0
 SELO RECONHECIMENTO
 Assinar aqui em frente

| | | |
|---|---|----------------------------------|
| RECEBEMOS DE DERINIVAL LUIZ DA SILVA JUNIOR OS PRODUTOS / SERVIÇOS CONSTANTES DA NOTA FISCAL INDICADO AO LADO | | NF-e Nº 00000042 SÉRIE 001 |
| EMISSÃO: 17/12/2021 - DEST. / REM.: FUNDO MUNICIPAL DE SAUDE FUNSAUDE - VALOR TOTAL: R\$ 6.000,00 | | |
| DATA DE RECEBIMENTO | IDENTIFICAÇÃO E ASSINATURA DO RECEBEDOR | |

| | | | | | |
|---|--|---|--|---|--|
| IDENTIFICAÇÃO DO EMITENTE DERINIVAL LUIZ DA SILVA JUNIOR RUA LUIZ FERNANDES SERRA, 139 TERREO SALA 04 - CENTRO - CEP:46880-000 - ITABERABA - BA TEL: (75)3251-1740 assistecodonto.junior@gmail.com | | DANFE DOCUMENTO AUXILIAR DA NOTA FISCAL ELETRÔNICA 0 - ENTRADA 1 1 - SAÍDA Nº 00000042 fl. 1 / 1 SÉRIE 001 | |  | |
| NATUREZA DE OPERAÇÃO VENDA USUARIO FINAL | | CHAVE DE ACESSO 2921 1213 0411 1500 0176 5500 1000 0000 4211 6096 1784 | | Consulta de autenticidade no portal nacional da NF-e www.nfe.fazenda.gov.br/portal ou no site da Sefaz Autorizadora | |
| INSCRIÇÃO ESTADUAL 014855926 | | INSCRIÇÃO ESTADUAL DO SUBST. TRIB. | | PROTOCOLO DE AUTORIZAÇÃO DE USO 129211626579454 17/12/2021 11:50:52 | |
| CNPJ / CPF 13.041.115/0001-76 | | | | | |

| | | |
|--|----------------------------------|------------------------------------|
| DESTINATÁRIO / REMETENTE | | |
| NOME / RAZÃO SOCIAL FUNDO MUNICIPAL DE SAUDE FUNSAUDE | CNPJ / CPF 13.862.190/0001-06 | DATA DA EMISSÃO 17/12/2021 |
| ENDEREÇO R JUVINO FRANCISCO DO AMARAL, 10 CASA | BAIRRO / DISTRITO CENTRO | CEP 46850-000 |
| MUNICÍPIO BOA VISTA DO TUPIM | FONE / FAX (75)3326-2210 | UF BA |
| INSCRIÇÃO ESTADUAL | | DATA SAÍDA / ENTRADA 17/12/2021 |
| HORA DA SAÍDA 11:50:02 | | |

| CÁLCULO DO IMPOSTO | | | | | |
|-------------------------|-----------------|------------------------|----------------------|---------------------------|--------------------------|
| BASE DE CÁLCULO DO ICMS | VALOR DO ICMS | BASE CÁLC. ICMS SUBST. | VALOR DO ICMS SUBST. | VALOR APROX. DOS TRIBUTOS | VALOR TOTAL DOS PRODUTOS |
| 0,00 | 0,00 | 0,00 | 0,00 | 1.647,00 | 6.000,00 |
| VA. FRETE | VALOR DO SEGURO | DESCONTO | OUTRAS DESP. ACESS. | VALOR DO IPI | VALOR TOTAL DA NOTA |
| 0,00 | 0,00 | 0,00 | 0,00 | 0,00 | 6.000,00 |

| | |
|---------------------------------------|----------------------------------|
| TRANSPORTADOR / VOLUMES TRANSPORTADOS | |
| RAZÃO SOCIAL | FRETE POR CONTA 9 - SEM FRETE |
| ENDEREÇO | CÓDIGO ANTT |
| QUANTIDADE | PLACA DO VEÍCULO |
| ESPÉCIE | UF |
| MARCA | CNPJ / CPF |
| NUMERAÇÃO | INSCRIÇÃO ESTADUAL |
| PESO BRUTO | UF |
| PESO LÍQUIDO | INSCRIÇÃO ESTADUAL |

| CÓDIGO DO PROD. / SERV. | DESCRIÇÃO DO PRODUTO / SERVIÇO | NCM / SH | CSOSN | CFOP | UNID. | QUANT. | VALOR UNITÁRIO | VALOR TOTAL | PERC.(%) DESCONTO | BASE C.ALC. ICMS | VALOR I.C.M.S. | VALOR I.P.I. | ALÍQUOTAS ICMS | ALÍQUOTAS IPI |
|-------------------------|--|----------|-------|------|-------|--------|----------------|-------------|-------------------|------------------|----------------|--------------|----------------|---------------|
| 86 | COMPRESSOR ODONTOLOGICO DE 120L COM CAPACIDADE P/ ATENDER 3 CONSULTORIOS | 84148011 | 0102 | 5102 | UN | 1,00 | 6.000,00 | 6.000,00 | 0,00 | 0,00 | 0,00 | 0,00 | 0,00 | 0,00 |

| | |
|---|--------------------|
| DADOS ADICIONAIS | |
| INFORMAÇÕES COMPLEMENTARES MD5 : C212618357429D0628DA57D8957DAB5C DOCUMENTO EMITIDO POR ME OU EPP OPTANTE PELO SIMPLES NACIONAL. NAO GERA DIREITO A CREDITO FISCAL DE IPI Valor aproximado dos impostos por esfera: FED.: 1647,00 Est.: 0,00 Mun.: 0,00 | RESERVADO AO FISCO |



ATESTADO DE QUALIFICAÇÃO TECNICA

Atestamos, para devidos fins de direito, que a empresa Derinival Luiz da Silva Júnior-ME Com sede na Rua: Luiz Fernandes Serra, n 139 sala 26 centro, Itaberaba BA. CEP:46880-000 Inscrito no CNPJ/sob n13.041.115/0001-76 prestou 17/12/2021 serviços de fornecimentos de aparelhos, Fotopolimerizador odontológicos, conforme está no contratos de n-018/ 2021 e seus anexos e número de nota de empenho n 681/13/12/2021 nota fiscal n-045 e data17/12/2021 para o Fundo Municipal de Saúde situada na rua Francisco do Amaral n-10 centro Boa Vista do Tupim BA. CEP: 46.850-000 Inscrito no CNPJ/sob n- 13.862.190/0001-06 compreendendo a secretaria de saúde, dentro dos padrões de qualidade e desempenho técnico. Necessário que cumpriu com suas obrigações a empresa contratada, não havendo reclamações ou objeção quanto ao fornecimentos, prazo de entrega e qualidades dos mesmos citado a baixo até a presente data.

| ITEN | Descrição | Und | Quant. | V.unf | V. Total |
|---------------------|--------------------------------|-----|--------|--------|-----------------|
| 6 | FOTOPOLIMERIZADOR ODONTOLÓGICO | und | 05 | 340,00 | 1.700,00 |
| Valor Total: | | | | | 1.700,00 |

BAO VISTA DO TUPIM BA. 22 DE DEZEMBRO DE 2021

Uilson Gustavo Mendes Macedo
 Secretário Municipal de Saúde
 Secretário Municipal nº 007/2021

UILSON GUSTAVO MENDES MACEDO
SECRETARIO DE SAÚDE
DECRETO N-007/2021

SECRETARIA DE MUNICIPAL DE SAÚDE
 RUA FRANCISCO DO AMARAL Nº 10 – CENTRO
 BOA VISTA DO TUPIM
 TEL.: (75) 3304 2210

BRUNY BARBOSA
 MENDES MACEDO

Em testemunho da verdade. Elisevaldo Santos De Jesus Silva, Escrevente Autorizada, Acliqueta só tem validade acompanhada do QR Code. - BOA VISTA DO TUPIM - BA 11/2/2022. Valor do Ato: R\$ 8,00 Emol: R\$ 2,80 Taxa: R\$ 3,10.

0278AB073314-3

SELO RECONHECIMENTO
 Assinatura Ilícita Infratemporal

| | | |
|--|---|-----------------------------------|
| RECEBEMOS DE DERINIVAL LUIZ DA SILVA JUNIOR OS PRODUTOS / SERVIÇOS CONSTANTES DA NOTA FISCAL INDICADO AO LADO EMISSÃO: 17/12/2021 - DEST. / REM.: FUNDO MUNICIPAL DE SAUDE FUNSAUDE - VALOR TOTAL: R\$ 1.700,00 | | NF-e Nº 000000045 SÉRIE 001 |
| DATA DE RECEBIMENTO | IDENTIFICAÇÃO E ASSINATURA DO RECEBEDOR | |

| | | | | | |
|--|--|---|--|---|--|
| IDENTIFICAÇÃO DO EMITENTE DERINIVAL LUIZ DA SILVA JUNIOR RUA LUIZ FERNANDES SERRA, 139 TERREO SALA 04 - CENTRO - CEP:46880-000 - ITABERABA - BA TEL: (75)3251-1740 assistecodontojunior@gmail.com | | DANFE DOCUMENTO AUXILIAR DA NOTA FISCAL ELETRÔNICA 0 - ENTRADA 1 - SAÍDA Nº 000000045 fl. 1 / 1 SÉRIE 001 | |  | |
| NATUREZA DE OPERAÇÃO VENDA USUARIO FINAL | | CHAVE DE ACESSO 2921 1213 0411 1500 0176 5500 1000 0000 4518 3006 0325 | | Consulta de autenticidade no portal nacional da NF-e www.nfe.fazenda.gov.br/portal ou no site da Sefaz Autorizadora | |
| INSCRIÇÃO ESTADUAL 014855926 | | INSCRIÇÃO ESTADUAL DO SUBST. TRIB. | | PROTOCOLO DE AUTORIZAÇÃO DE USO 129211626580467 17/12/2021 11:58:14 | |
| CNPJ / CPF 13.041.115/0001-76 | | | | | |

| | | |
|--|----------------------------------|-------------------------------|
| DESTINATÁRIO / REMETENTE | | |
| NOME / RAZÃO SOCIAL FUNDO MUNICIPAL DE SAUDE FUNSAUDE | CNPJ / CPF 13.862.190/0001-06 | DATA DA EMISSÃO 17/12/2021 |
| ENDEREÇO R JUVINO FRANCISCO DO AMARAL, 10 CASA | BAIRRO / DISTRITO CENTRO | CEP 46850-000 |
| MUNICÍPIO BOA VISTA DO TUPIM | FONE / FAX (75)3326-2210 | UF BA |
| | INSCRIÇÃO ESTADUAL | HORA DA SAÍDA 11:57:19 |

| CÁLCULO DO IMPOSTO | | | | | |
|-------------------------|-----------------|------------------------|----------------------|---------------------------|--------------------------|
| BASE DE CÁLCULO DO ICMS | VALOR DO ICMS | BASE CÁLC. ICMS SUBST. | VALOR DO ICMS SUBST. | VALOR APROX. DOS TRIBUTOS | VALOR TOTAL DOS PRODUTOS |
| 0,00 | 0,00 | 0,00 | 0,00 | 593,47 | 1.700,00 |
| VA / FRETE | VALOR DO SEGURO | DESCONTO | OUTRAS DESP. ACESS. | VALOR DO IPI | VALOR TOTAL DA NOTA |
| 0,00 | 0,00 | 0,00 | 0,00 | 0,00 | 1.700,00 |

| | |
|---------------------------------------|----------------------------------|
| TRANSPORTADOR / VOLUMES TRANSPORTADOS | |
| RAZÃO SOCIAL | FRETE POR CONTA 9 - SEM FRETE |
| ENDEREÇO | MUNICÍPIO |
| QUANTIDADE | ESPÉCIE |
| MARCA | NUMERAÇÃO |
| PESO BRUTO | PESO LÍQUIDO |

| DADOS DO PRODUTO / SERVIÇOS | | | | | | | | | | | | | | |
|-----------------------------|--------------------------------|----------|-------|------|-------|--------|----------------|-------------|-------------------|-----------------|----------------|--------------|--------------------|------|
| CÓDIGO DO PROD. / SERV. | DESCRIÇÃO DO PRODUTO / SERVIÇO | NCM / SH | CSOSN | CFOP | UNID. | QUANT. | VALOR UNITÁRIO | VALOR TOTAL | PERC.(%) DESCONTO | BASE CÁLC. ICMS | VALOR I.C.M.S. | VALOR I.P.I. | ALÍQUOTAS ICMS IPI | |
| 89 | FOTOPOLIMERIADOR ODONTOLOGICO | 90184100 | 0102 | 5102 | UN | 5,00 | 340,00 | 1.700,00 | 0,00 | 0,00 | 0,00 | 0,00 | 0,00 | 0,00 |

| | |
|--|--------------------|
| DADOS ADICIONAIS | |
| INFORMAÇÕES COMPLEMENTARES MD5 : C212618357429D0628DA57D8957DAB5C DOCUMENTO EMITIDO POR ME OU EPP OPTANTE PELO SIMPLES NACIONAL. NAO GERA DIREITO A CREDITO FISCAL DE IPI Valor aproximado dos impostos por esfera: FED.: 593,47 Est.: 0,00 Mun.: 0,00 | RESERVADO AO FISCO |



ATESTADO DE QUALIFICAÇÃO TECNICA

Atestamos, para devidos fins de direito, que a empresa Derinival Luiz da Silva Júnior- ME Com sede na Rua Luiz Fernandes Serra, n 139sala 26centro, Itaberaba BA. CEP:46880-000 Inscrito no CNPJ/sob n13.041.115/0001-76prestou 30/06/2021 a 06/07/2021 serviços de fornecimento de conjunto kit acadêmico odontológicos, conforme o contratos de n-063 /2021 e número de nota fiscal n-030 data da nota 06/072021 para o Fundo Municipal de Saúde situada na rua Francisco do Amaral n-10 centro Boa Vista do Tupim BA. CEP: 46.850-000 Inscrito no CNPJ/sob n- 13.862.190/0001-06 compreendendo a secretaria de saúde, dentro dos padrões de qualidade e desempenho técnico. Necessário que cumpriu com suas obrigações a empresa contratada, não havendo reclamações ou objeção quanto a qualidade dos serviços citado a cima até a presente data.

| ITEN | Descrição | Und | Quant. | Valor Unit. | Total |
|------|--|-----|--------|------------------------|-----------|
| 1 | Conjunto acadêmico alta ,rotação rolamento cerâmica, 400 rpm, características adicionais: 3 furos, botão de pressção (pb) cabeça padrão correspondente 1 micromotor, contra ângulo, peça reta , características peça de baixa rotação, transmissão 1:1c/ refrigeração externa tipo encaixe conexão borden (2furos), apresentação :estojo conjunto, marca DX | UND | 7 | 1.750,00 | 12.250,00 |
| | | | | Valor total: 12.250,00 | |

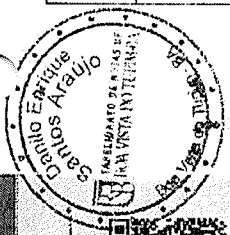

BRUY BARBOSA
MENDES MACEDO

Em testemunho da verdade: Elivaldo Santos De Jesus Silva, Escrevente Autorizado. A dilatória só tem validade acompanhada do CR nº 007/2021. BOA VISTA DO TUPIM - BA - 06/12/2021. Valor do Ato: R\$ 5.40. Emol: R\$ 2,81. Taxa: R\$ 2,79. 0278-AB070981-1

SELO RECONHECIMENTO
www.rhba.org.br

BAO VISTA DO TUPIM BA. 30 DE JUNHO DE 2021

Uilson Gustavo Mendes Macedo
Secretário Municipal de Saúde
Decreto Municipal nº 007/2021

UILSON GUSTAVO MENDES MACEDO
SECRETARIO DE SAÚDE
DECRETO N-007/2021

SECRETARIA DE MUNICIPAL DE SAÚDE
RUA FRANCISCO DO AMARAL Nº 10 – CENTRO
BOA VISTA DO TUPIM

8
P
8
CX

| | | | | | | | | | | | | | | |
|---|---|--|----------------------|---|--------------------------|--------|----------------|-------------|-------------------|-----------------|------------|-----------|----------------|---------------|
| RECEBEMOS DE DERIVAL LUIZ DA SILVA JUNIOR OS PRODUTOS / SERVIÇOS CONSTANTES DA NOTA FISCAL INDICADO AO LADO | | EMISSÃO: 06/07/2021 - DEST. / REM.: FUNDO MUNICIPAL DE SAUDE FUNSAUDE - VALOR TOTAL: R\$ 12.250,00 | | NF-e Nº 000000030 SÉRIE 001 | | | | | | | | | | |
| DATA DE RECEBIMENTO | IDENTIFICAÇÃO E ASSINATURA DO RECEBEDOR | | | | | | | | | | | | | |
| IDENTIFICAÇÃO DO EMITENTE | | DANFE DOCUMENTO AUXILIAR DA NOTA FISCAL ELETRÔNICA 0 - ENTRADA 1 1 - SAÍDA Nº 000000030 fl. 1 / 1 SÉRIE 001 | |  CHAVE DE ACESSO 2921 0713 0411 1500 0176 5500 1000 0000 3017 2413 5646 Consulta de autenticidade no portal nacional da NF-e www.nfe.fazenda.gov.br/portal ou no site da Sefaz Autorizadora | | | | | | | | | | |
| DERIVAL LUIZ DA SILVA JUNIOR RUA LUIZ FERNANDES SERRA, 139 TERREO SALA 04 - CENTRO - CEP:46880-000 - ITABERABA - BA TEL: (75)3251-1740 assistecodontojunior@gmail.com | | NATUREZA DE OPERAÇÃO | | PROTOCOLO DE AUTORIZAÇÃO DE USO | | | | | | | | | | |
| VENDA USUARIO FINAL | | 129210312386547 06/07/2021 17:04:55 | | | | | | | | | | | | |
| INSCRIÇÃO ESTADUAL | INSCRIÇÃO ESTADUAL DO SUBST. TRIB. | CNPJ / CPF | | | | | | | | | | | | |
| 014855926 | | 13.041.115/0001-76 | | | | | | | | | | | | |
| DESTINATÁRIO / REMETENTE | | | | | | | | | | | | | | |
| NOME / RAZÃO SOCIAL | | | CNPJ / CPF | DATA DA EMISSÃO | | | | | | | | | | |
| FUNDO MUNICIPAL DE SAUDE FUNSAUDE | | | 13.862.190/0001-06 | 06/07/2021 | | | | | | | | | | |
| ENDEREÇO | | | BAIRRO / DISTRITO | CEP | DATA SAÍDA / ENTRADA | | | | | | | | | |
| R. JUVINO FRANCISCO DO AMARAL, 10 CASA | | | CENTRO | 46850-000 | 06/07/2021 | | | | | | | | | |
| MUNICÍPIO | FONE / FAX | UF | INSCRIÇÃO ESTADUAL | HORA DA SAÍDA | | | | | | | | | | |
| BOA VISTA DO TUPIM | (75)3326-2210 | BA | | 17:03:26 | | | | | | | | | | |
| CÁLCULO DO IMPOSTO | | | | | | | | | | | | | | |
| BASE DE CÁLCULO DO ICMS | VALOR DO ICMS | BASE CÁLC. ICMS SUBST. | VALOR DO ICMS SUBST. | VALOR APROX. DOS TRIBUTOS | VALOR TOTAL DOS PRODUTOS | | | | | | | | | |
| 0,00 | 0,00 | 0,00 | 0,00 | 4.276,48 | 12.250,00 | | | | | | | | | |
| VALOR DO FRETE | VALOR DO SEGURO | DESCONTO | OUTRAS DESP. ACESS. | VALOR DO IPI | VALOR TOTAL DA NOTA | | | | | | | | | |
| 0,00 | 0,00 | 0,00 | 0,00 | 0,00 | 12.250,00 | | | | | | | | | |
| TRANSPORTADOR / VOLUMES TRANSPORTADOS | | | | | | | | | | | | | | |
| RAZÃO SOCIAL | | FRETE POR CONTA | CODIGO ANTT | PLACA DO VEICULO | UF | | | | | | | | | |
| | | 9 - SEM FRETE | | | | | | | | | | | | |
| ENDEREÇO | | MUNICÍPIO | UF | INSCRIÇÃO ESTADUAL | | | | | | | | | | |
| | | | | | | | | | | | | | | |
| QUANTIDADE | ESPECIE | MARCA | SERIE | PESO BRUTO | PESO LIQUIDO | | | | | | | | | |
| | | | | | | | | | | | | | | |
| DADOS DO PRODUTO / SERVIÇOS | | | | | | | | | | | | | | |
| CÓDIGO DO PROD. / SERV. | DESCRIÇÃO DO PRODUTO / SERVIÇO | NCM / SH | CSOSN | UFOP | UNID. | QUANT. | VALOR UNITARIO | VALOR TOTAL | PERC.(%) DESCONTO | BASE CÁLC. ICMS | VALOR ICMS | VALOR IPI | ALÍQUOTAS ICMS | ALÍQUOTAS IPI |
| 78 | KIT CONJUNTO ACADEMICO DX ODONTOLÓGICOS | 90184100 | 0400 | 5102 | UN | 7,00 | 1.750,00 | 12.250,00 | 0,00 | 0,00 | 0,00 | 0,00 | 0,00 | 0,00 |

DADOS ADICIONAIS

INFORMAÇÕES COMPLEMENTARES

MD5 : C212618357429D0628DA57D8957DAB5C
 DOCUMENTO EMITIDO POR ME OU EPP OPTANTE PELO SIMPLES NACIONAL.
 NÃO GERA DIREITO A CRÉDITO FISCAL DE IPI
 Valor aproximado dos impostos por esfera: FED.: 4276,48 Est.: 0,00 Mun.: 0,00

RESERVADO AO FISCO

R P
 J
 G

ATESTADO DE QUALIFICAÇÃO TECNICA

Atestamos, para devidos fins de direito, que a empresa Derinival Luiz da Silva Júnior- ME Com sede na Rua Luiz Fernandes Serra, n 139sala 26centro, Itaberaba BA. CEP:46880-000 Inscrito no CNPJ/sob n13.041.115/0001-76prestou 30/06/2021 a 06/07/2021 serviços de fornecimento de conjunto kit acadêmico odontológicos,conforme o contratos de n-063 /2021 e número de nota fiscal n-030 data da nota 06/072021para oFundo Municipal de Saúde situada na rua Francisco do Amaral n-10 centro Boa Vista do Tupim BA. CEP: 46.850-000 Inscrito no CNPJ/sob n- 13.862.190/0001-06 compreendendo a secretaria de saúde, dentro dos padrões de qualidade e desempenho técnico. Necessário que cumpriucom suas obrigações a empresa contratada, não havendo reclamações ou objeção quanto a qualidade dos serviços citado a cima até a presente data.

| ITEN | Descrição | Und | Quant. | Valor Unit. | Total |
|-------------------------------|--|-----|--------|-------------|-----------|
| 1 | Conjunto acadêmico alta ,rotação rolamento cerâmica, 400 rpm,características adicionais: 3 furos, botão de pressção (pb) cabeça padrão correspondente 1 micromotor, contra ângulo, peça reta ,características peça de baixa rotação, transmissão 1:1c/ refrigeração externa tipo encaixe conexão borden (2furos), apresentação :estojo conjunto, marca DX | UND | 7 | 1.750,00 | 12.250,00 |
| Valor total: 12.250,00 | | | | | |

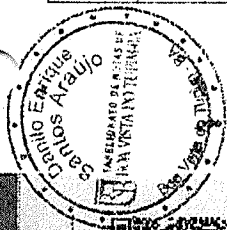

GRUY BARBOSA
MENDES MACEDO

Em testemunho da verdade: Elisvaldo Santos De Jesus Silva, Escrevente Autorizado, a quem se tem validade acompanhada do CR - BDA - BOA VISTA DO TUPIM - BA - 6/12/2021. Valor do Ato: R\$ 5.40. Emol: R\$ 2,81. Taxa: R\$ 2,78

SELO RECONHECIMENTO
www.tiba.ri.gov.br/identificacao

BAO VISTA DO TUPIM BA. 30 DE JUNHO DE 2021

Wilson Gustavo Mendes Macedo
Secretário Municipal de Saúde
Decreto Municipal nº 007/2021

UILSON GUSTAVO MENDES MACEDO
SECRETARIO DE SAÚDE
DECRETO N-007/2021

SECRETARIA DE MUNICIPAL DE SAÚDE
RUA FRANCISCO DO AMARAL Nº 10 – CENTRO
BOA VISTA DO TUPIM

| | | |
|--|---|-----------------------------------|
| RECEBEMOS DE DERINIVAL LUIZ DA SILVA JUNIOR OS PRODUTOS / SERVIÇOS CONSTANTES DA NOTA FISCAL INDICADO AO LADO EMISSÃO: 17/12/2021 - DEST. / REM.: FUNDO MUNICIPAL DE SAUDE FUNSAUDE - VALOR TOTAL: R\$ 200,00 | | NF-e Nº 000000044 SÉRIE 001 |
| DATA DE RECEBIMENTO | IDENTIFICAÇÃO E ASSINATURA DO RECEBEDOR | |

257
8

| | | | | | |
|---|--|--|--|---|--|
| IDENTIFICAÇÃO DO EMITENTE DERINIVAL LUIZ DA SILVA JUNIOR RUA LUIZ FERNANDES SERRA, 139 TERREO SALA 04 - CENTRO - CEP:46880-000 - ITABERABA - BA TEL: (75)3251-1740 assistecodonto.junior@gmail.com | | DANFE DOCUMENTO AUXILIAR DA NOTA FISCAL ELETRÔNICA 0 - ENTRADA 1 - SAÍDA Nº 000000044 fl. 1 / 1 SÉRIE 001 | |  | |
| NATUREZA DE OPERAÇÃO VENDA USUARIO FINAL | | CHAVE DE ACESSO 2921 1213 0411 1500 0176 5500 1000 0000 4415 2797 9116 | | Consulta de autenticidade no portal nacional da NF-e www.nfe.fazenda.gov.br/portal ou no site da Sefaz Autorizadora | |
| INSCRIÇÃO ESTADUAL 014855926 | | INSCRIÇÃO ESTADUAL DO SUBST. TRIB. | | PROTOCOLO DE AUTORIZAÇÃO DE USO 129211626580326 17/12/2021 11:56:57 | |
| CNPJ / CPF 13.041.115/0001-76 | | | | | |

| | | |
|--|----------------------------------|-------------------------------|
| DESTINATÁRIO / REMETENTE | | |
| NOME / RAZÃO SOCIAL FUNDO MUNICIPAL DE SAUDE FUNSAUDE | CNPJ / CPF 13.862.190/0001-06 | DATA DA EMISSÃO 17/12/2021 |
| ENDEREÇO R JUVINO FRANCISCO DO AMARAL, 10 CASA | BAIRRO / DISTRITO CENTRO | CEP 46850-000 |
| MUNICÍPIO BOA VISTA DO TUPIM | FONE / FAX (75)3326-2210 | UF BA |
| INSCRIÇÃO ESTADUAL | | HORA DA SAÍDA 11:56:04 |

| CÁLCULO DO IMPOSTO | | | | | |
|-------------------------|-----------------|------------------------|----------------------|---------------------------|--------------------------|
| BASE DE CÁLCULO DO ICMS | VALOR DO ICMS | BASE CÁLC. ICMS SUBST. | VALOR DO ICMS SUBST. | VALOR APROX. DOS TRIBUTOS | VALOR TOTAL DOS PRODUTOS |
| 0,00 | 0,00 | 0,00 | 0,00 | 63,08 | 200,00 |
| VA / FRETE | VALOR DO SEGURO | DESCONTO | OUTRAS DESP. ACESS. | VALOR DO IPI | VALOR TOTAL DA NOTA |
| 0,00 | 0,00 | 0,00 | 0,00 | 0,00 | 200,00 |

| | |
|---------------------------------------|----------------------------------|
| TRANSPORTADOR / VOLUMES TRANSPORTADOS | |
| RAZÃO SOCIAL | FRETE POR CONTA 9 - SEM FRETE |
| ENDEREÇO | MUNICÍPIO |
| QUANTIDADE | ESPECIE |
| MARCA | NUMERAÇÃO |
| PESO BRUTO | PESO LÍQUIDO |

| DADOS DO PRODUTO / SERVIÇOS | | | | | | | | | | | | | | |
|-----------------------------|---------------------------------|----------|-------|------|-------|--------|----------------|-------------|-------------------|-----------------|----------------|--------------|-----------|------|
| CÓDIGO DO PROD. / SERV. | DESCRIÇÃO DO PRODUTO / SERVIÇO | NCM / SH | CSOSN | CFOP | UNID. | QUANT. | VALOR UNITÁRIO | VALOR TOTAL | PERC.(%) DESCONTO | BASE CÁLC. ICMS | VALOR I.C.M.S. | VALOR I.P.I. | ALÍQUOTAS | |
| | | | | | | | | | | | | | ICMS | IPI |
| 88 | PONTEIRA UTRRASSOM ODONTOLOGICO | 90184999 | 0102 | 5102 | UN | 5,00 | 40,00 | 200,00 | 0,00 | 0,00 | 0,00 | 0,00 | 0,00 | 0,00 |

| | |
|--|--------------------|
| DADOS ADICIONAIS | |
| INFORMAÇÕES COMPLEMENTARES MD5 : C212618357429D0628DA57D8957DAB5C DOCUMENTO EMITIDO POR ME OU EPP OPTANTE PELO SIMPLES NACIONAL. NAO GERA DIREITO A CREDITO FISCAL DE IPI Valor aproximado dos impostos por esfera: FED.: 29,08 Est.: 34,00 Mun.: 0,00 | RESERVADO AO FISCO |

1
p
2

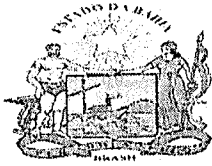

ESTADO DA BAHIA
PREFEITURA MUNICIPAL DE IBITIARA
Secretaria Municipal de Saúde



ATESTADO DE CAPACIDADE TÉCNICA

Atesto, para devidos fins de direito, que a empresa DERINIVAL LUIZ DA SILVA JÚNIOR- ME Com sede na Rua Luiz Fernandes Serra, n 139, centro, Itaberaba, Estado Bahia, inscrito no CNPJ/MF sob n 13. 041.1150001-76 prestou serviços de instalação, manutenção preventiva e corretiva dos equipamentos odontológicos, bebedouro e ar condicionado e vendas de aparelhos e peças do mesmo seguimento citado a cima, a esta Prefeitura Municipal de Ibitiara Bahia compreendendo a secretaria de saúde, dentro dos padrões de qualidade e desempenho técnico necessário que cumpre com sua obrigações contratada, não havendo reclamações ou objeção quanto a qualidade dos serviços, aparelhos e peças até a presente data.

Ibitiara, 15 de Dezembro de 2020.

Atenciosamente,

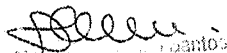
Aline Mendes de Araújo Santos
Secretaria Municipal de Saúde
Dec. nº 086/2018
Ibitiara

Aline Mendes de Araújo Santos
Secretária Municipal de Saúde
Dec. nº 086/2018

Handwritten initials

Handwritten mark



259

Ministério da Economia
Secretaria Especial de Desburocratização, Gestão e Governo Digital
Secretaria de Gestão

Sistema de Cadastramento Unificado de Fornecedores - SICAF

Declaração

Declaramos para os fins previstos na Lei nº 8.666, de 1993, conforme documentação registrada no SICAF, que a situação do fornecedor no momento é a seguinte:

Dados do Fornecedor

CNPJ: 09.571.885/0001-53 DUNS@: 899443959
Razão Social: GRAFICA TUSSI LTDA
Nome Fantasia: ITAPEGRAF
Situação do Fornecedor: Credenciado Data de Vencimento do Cadastro: 16/02/2023
Natureza Jurídica: SOCIEDADE EMPRESÁRIA LIMITADA
MEI: Não
Porte da Empresa: Micro Empresa

Ocorrências e Impedimentos

Ocorrência: Consta
Impedimento de Licitar: Consta
Ocorrências Impeditivas indiretas: Nada Consta
Vínculo com "Serviço Público": Nada Consta

Níveis cadastrados:

Documento(s) assinalado(s) com "*" está(ão) com prazo(s) vencido(s).

Fornecedor possui alguma pendência no Nível de Cadastramento indicado. Verifique mais informações sobre pendências nas funcionalidades de consulta.

I - Credenciamento

II - Habilitação Jurídica

III - Regularidade Fiscal e Trabalhista Federal

| | | |
|---|-----------|------------|
| Receita Federal e PGFN | Validade: | 17/06/2022 |
| FGTS | Validade: | 11/03/2022 |
| Trabalhista (http://www.tst.jus.br/certidao) | Validade: | 13/08/2022 |

IV - Regularidade Fiscal Estadual/Distrital e Municipal (Possui Pendência)

| | | |
|----------------------------|-----------|----------------|
| Receita Estadual/Distrital | Validade: | 18/06/2019 (*) |
| Receita Municipal | Validade: | 18/04/2019 (*) |

V - Qualificação Técnica

VI - Qualificação Econômico-Financeira (Possui Pendência)

Validade: 31/12/2019 (*)

Emitido em: 25/02/2022 10:56

CPF: 105.054.709-85 Nome: EVERTON LEANDRO CAMARGO MENDES

Ass: _____

1 de 2



Ministério da Economia
Secretaria Especial de Desburocratização, Gestão e Governo Digital
Secretaria de Gestão

Sistema de Cadastramento Unificado de Fornecedores - SICAF

ANEXO
Impedimentos de Licitar

Dados do Fornecedor

CNPJ: 09.571.885/0001-53 DUNS®: 899443959
Razão Social: GRAFICA TUSSI LTDA
Nome Fantasia: ITAPEGRAF
Situação do Fornecedor: Credenciado

Impedimento de Licitar no Âmbito:

Órgãos do Governo Federal



Ministério da Economia
Secretaria Especial de Desburocratização, Gestão e Governo Digital
Secretaria de Gestão

Sistema de Cadastramento Unificado de Fornecedores - SICAF

Relatório de Ocorrências Impeditivas de Licitar

Dados do Fornecedor

CNPJ: 09.571.885/0001-53 DUNS®: 899443959
Razão Social: GRAFICA TUSSI LTDA
Nome Fantasia: ITAPEGRAF
Situação do Fornecedor: Credenciado

Ocorrência 1:

Tipo Ocorrência: Impedimento de Licitar e Contratar - Lei nº 10.520/02, art. 7ª
Motivo: Retardamento da execução do objeto ou não manutenção da proposta
UASG Sancionadora: 153177 - UTFPR - CAMPUS SUDOESTE PATO BRANCO
Âmbito da Sanção: União
Prazo: Determinado
Prazo Inicial: 22/07/2021 Prazo Final: 22/07/2022
Número do Processo: 23064.044782/2020 Número do Contrato: 38/2019
Descrição/Justificativa: Atrasar a entrega de quaisquer dos itens solicitados, sem apresentação de justificativa, ou por justificativa não aceita pela Administração. Recusar ou deixar de fornecer quaisquer dos itens contratados ou registrados;

g
h
P
X

TRIBUNAL DE CONTAS DA UNIÃO

Consulta Consolidada de Pessoa Jurídica

Este relatório tem por objetivo apresentar os resultados consolidados de consultas eletrônicas realizadas diretamente nos bancos de dados dos respectivos cadastros. A responsabilidade pela veracidade do resultado da consulta é do Órgão gestor de cada cadastro consultado. A informação relativa à razão social da Pessoa Jurídica é extraída do Cadastro Nacional da Pessoa Jurídica, mantido pela Receita Federal do Brasil.

Consulta realizada em: 25/02/2022 11:03:13

Informações da Pessoa Jurídica:

Razão Social: **GRAFICA TUSSI LTDA**
CNPJ: **09.571.885/0001-53**

Resultados da Consulta Eletrônica:

Órgão Gestor: **TCU**
Cadastro: **Licitantes Inidôneos**
Resultado da consulta: **Nada Consta**

Para acessar a certidão original no portal do órgão gestor, clique [AQUI](#).

Órgão Gestor: **CNJ**
Cadastro: **CNIA - Cadastro Nacional de Condenações Cíveis por Ato de Improbidade Administrativa e Inelegibilidade**
Resultado da consulta: **Nada Consta**

Para acessar a certidão original no portal do órgão gestor, clique [AQUI](#).

Órgão Gestor: **Portal da Transparência**
Cadastro: **Cadastro Nacional de Empresas Inidôneas e Suspensas**
Resultado da consulta: **Constam Registros**
Impedimento - Lei do Pregão (22/07/2022) - Universidade Tecnológica Federal do Paraná

Para acessar a certidão original no portal do órgão gestor, clique [AQUI](#).

Órgão Gestor: **Portal da Transparência**
Cadastro: **CNEP - Cadastro Nacional de Empresas Punidas**
Resultado da consulta: **Nada Consta**

Para acessar a certidão original no portal do órgão gestor, clique [AQUI](#).

Y
f
B
CA

Obs: A consulta consolidada de pessoa jurídica visa atender aos princípios de simplificação e racionalização de serviços públicos digitais. Fundamento legal: Lei nº 12.965, de 23 de abril de 2014, Lei nº 13.460, de 26 de junho de 2017, Lei nº 13.726, de 8 de outubro de 2018, Decreto nº 8.638 de 15, de janeiro de 2016.

O
RP
A

GRÁFICA TUSSI LTDA - ME

C.N.P.J. N.º 09.571.885/0001 – 53

NIRE N.º 41206198977

TERCEIRA ALTERAÇÃO DE CONTRATO SOCIAL

fls. 01

LEOCLIDES TUSSI, brasileiro, divorciado, maior, nascido em 10/02/1956, natural de Curitiba - PR, empresário, residente e domiciliado à Av. Manoel Ribas, s/n, centro CEP 85580-000, na cidade de Itapejara D'Oeste Paraná, portador da C.I. n.º 1.483.388, expedida pela SSP-PR e CPF n.º 287.928.159-87, **LIDIANE PATRICIA TUSSI**, brasileira, solteira, maior, nascida em 21/03/1982 natural de São Jorge D'Oeste Pr., empresária, residente e domiciliada à Av. Manoel Ribas, s/n, CEP 85.580-000, centro na cidade de Itapejara D'Oeste Paraná, portadora da C.I. n.º 7.305.340-4, expedida pela SSP-PR e CPF n.º 034.294.729-03, **DEBORA KRISTINA TUSSI**, brasileira, solteira, maior, nascida em 28/04/1988, natural de Itapejara D'Oeste Pr., empresária, residente e domiciliada à Av. Manoel Ribas, s/n, CEP 85.580-000, centro na cidade de Itapejara D'Oeste Paraná, portadora da C.I. n.º 18.001.839, expedida pela SSP-PR e CPF n.º 057.725.539-84 e **ALINE FLAVIA TUSSI**, brasileira, solteira, maior, nascida em 24/02/1987 natural de Itapejara D'Oeste Pr., empresária, residente e domiciliada à Av. Manoel Ribas, s/n, CEP 85.580-000, centro na cidade de Itapejara D'Oeste Paraná, portadora da C.I. n.º 8.399.736-2, expedida pela SSP-PR e CPF n.º 065.357.569-63, sócios componentes da sociedade empresarial Limitada " GRÁFICA TUSSI LTDA - ME " estabelecida à Rua Timbiras, 75, bairro Fenix, CEP 85580-000 na cidade de Itapejara D'Oeste Paraná, com contrato social arquivado na MM Junta Comercial do Paraná sob n.º 41206198977, por despacho em 21/05/2008 e segunda alteração sob n.º 20166519790 em 27/10/2016, resolvem por meio deste instrumento, modificar seu contrato primitivo e posteriores alterações de acordo com as cláusulas seguintes:

CLÁUSULA PRIMEIRA – O ramo de atividade passa neste ato para " Impressão de material para outros usos (1813-0/99), comércio a varejo de pneumáticos e câmaras-de-ar (4530-7/05), Comércio atacadista de roupas e acessórios para uso profissional e de segurança do trabalho (4642-7/02), Comércio atacadista de produtos de higiene, limpeza e conservação domiciliar (4649-4/08), Comércio atacadista de máquinas, aparelhos e equipamentos para uso agropecuário; partes e peças (4661-3/00), Comércio atacadista de máquinas, aparelhos e equipamentos para uso odonto-médico-hospitalar; partes e peças (4664-8/00), Comércio atacadista de máquinas e equipamentos para uso comercial; partes e peças (4665-6/00), Comércio atacadista de materiais de construção em geral (4679-6/99), Comércio atacadista de embalagens (4686-9/02), Comércio atacadista de mercadorias em geral, com predominância de produtos alimentícios (4691-5/00), Comércio varejista de material elétrico (4742-3/00), Comércio varejista especializado de equipamentos e suprimentos de informática (4751-2/01), Recarga de cartuchos para equipamentos de informática (4751-2/02), Comércio varejista especializado de eletrodomésticos e equipamentos de áudio e vídeo (472-9/00), Comércio varejista de móveis (4754-7/01), Comércio varejista de artigos de armarinho (4755-5/02), Comércio varejista de artigos de cama, mesa e banho (4755-5/03), Comércio varejista especializado de instrumentos musicais e acessórios (4756-3/00), Comércio varejista de artigos de papelaria (4761-0/03), Comércio varejista de artigos esportivos (4763-6/02), Comércio varejista de artigos do vestuário e acessórios (4781-4/00), Impressão de material para uso publicitário, brindes, serigrafia em calendários, cartões catálogos, cardápios, folhetos e de materiais para fins sob encomenda (1813-0/01), Impressão de jornais, livros

GRÁFICA TUSSI LTDA - ME

C.N.P.J. N.º 09.571.885/0001 – 53

NIRE N.º 41206198977

TERCEIRA ALTERAÇÃO DE CONTRATO SOCIAL

fls. 02

e periódicos (1811-3/02) e Atividades de produção de fotográficas aéreas e submarinas (7420-0/02) “.

CLÁUSULA SEGUNDA – A sócia DEBORA KRISTINA TUSSI, anteriormente qualificada, que possui na sociedade 7.500 (sete mil e quinhentas) cotas no valor nominal de R\$ 1,00 (um real) cada, as quais transfere por venda a sócia remanescente **ALINE FLAVIA TUSSI**, anteriormente qualificada, pelo preço justo e certo de R\$ 7.500,00 (sete mil e quinhentos reais), pagos neste ato em moeda corrente do país, dando a sócia desistente plena, geral e irrevogável quitação a sociedade.

CLÁUSULA TERCEIRA – Em função da transferência por vendas o capital social permanece inalterado em seu valor de R\$ 30.000,00 (trinta mil reais), dividido em 30.000 (trinta mil) cotas no valor nominal de R\$ 1,00 (um real) cada, totalmente integralizados em moeda corrente do país, ficando assim distribuído entre os sócios:

| SÓCIOS | COTAS | | CAPITAL | % |
|------------------------|---------------|------------|------------------|------------|
| ALINE FLAVIA TUSSI | 15.000 | R\$ | 15.000,00 | 50 |
| LEOCLIDES TUSSI | 7.500 | R\$ | 7.500,00 | 25 |
| LIDIANE PATRÍCIA TUSSI | 7.500 | R\$ | 7.500,00 | 25 |
| TOTAL | 30.000 | R\$ | 30.000,00 | 100 |

CLÁUSULA QUARTA – Permanecem inalteradas as demais cláusulas e condições vigentes que não colidirem com as disposições do presente instrumento.

CLÁUSULA QUINTA – DA CONSOLIDAÇÃO DO CONTRATO: À vista da modificação ora ajustada e em consonância com a que determina o Art. 2.031 da Lei n.º 10.406/2002, o contrato social, passa ter a seguinte redação:

GRÁFICA TUSSI LTDA - ME

CNPJ N.º 09.571.885/0001 - 53

NIRE N.º 41206198977

CONSOLIDAÇÃO CONTRATUAL

LEOCLIDES TUSSI, brasileiro, divorciado, maior, nascido em 10/02/1956, natural de Curitiba - PR, empresário, residente e domiciliado à Av. Manoel Ribas, s/n, centro CEP 85580-000, na cidade de Itapejara D'Oeste Paraná, portador da C.I. n.º 1.483.388, expedida pela SSP-PR e CPF n.º 287.928.159-87, **LIDIANE PATRÍCIA TUSSI**, brasileira, solteira, maior, nascida em 21/03/1982 natural de São Jorge D'Oeste Pr., empresária, residente e domiciliada à Av. Manoel Ribas, s/n, CEP 85.580-000, centro na cidade de Itapejara D'Oeste Paraná, portadora da C.I. n.º 7.305.340-4, expedida pela SSP-PR e CPF n.º 034.294.729-03, e **ALINE FLAVIA TUSSI**, brasileira, solteira, maior, nascida em 24/02/1987 natural de Itapejara D'Oeste Pr., empresária, residente e domiciliada à Av. Manoel Ribas, s/n, CEP 85.580-000

GRÁFICA TUSSI LTDA - ME
C.N.P.J. N.º 09.571.885/0001 – 53
NIRE N.º 41206198977
TERCEIRA ALTERAÇÃO DE CONTRATO SOCIAL

fls. 03

centro na cidade de Itapejara D'Oeste Paraná, portadora da C.I. n.º 8.399.736-2, expedida pela SSP-PR e CPF n.º 065.357.569-63, sócios componentes da sociedade empresarial Limitada " GRÁFICA TUSSI LTDA - ME " estabelecida à Rua Timbiras, 75, bairro Fenix, CEP 85580-000 na cidade de Itapejara D'Oeste Paraná, com contrato social arquivado na MM Junta Comercial do Paraná sob n.º 41206198977, por despacho em 21/05/2008 e segunda alteração sob n.º 20166519790 em 27/10/2016, resolvem por meio deste instrumento, consolidar seu contrato primitivo e posteriores alterações de acordo com as cláusulas seguinte:

CLÁUSULA PRIMEIRA– A sociedade girará sob o nome empresaria de GRÁFICA TUSSI LTDA – ME, com sede a Rua Timbiras, 75, bairro Fenix CEP 85585-000 na cidade de Itapejara D'Oeste Paraná, inscrita no CNPJ n.º 09.571.885/0001-53 e NIRE n.º 41206198977, com início de atividades em 21/05/2008 e prazo indeterminado.

CLÁUSULA SEGUNDA – A sociedade tem por fim o objetivo mercantil o ramo de "Impressão de material para outros usos (1813-0/99), comércio a varejo de pneumáticos e câmaras-de-ar (4530-7/05), Comércio atacadista de roupas e acessórios para uso profissional e de segurança do trabalho (4642-7/02), Comércio atacadista de produtos de higiene, limpeza e conservação domiciliar (4649-4/08), Comércio atacadista de máquinas, aparelhos e equipamentos para uso agropecuário; partes e peças (4661-3/00), Comércio atacadista de máquinas, aparelhos e equipamentos para uso odontológico-hospitalar; partes e peças (4664-8/00), Comércio atacadista de máquinas e equipamentos para uso comercial; partes e peças (4665-6/00), Comércio atacadista de materiais de construção em geral (4679-6/99), Comércio atacadista de embalagens (4686-9/02), Comércio atacadista de mercadorias em geral, com predominância de produtos alimentícios (4691-5/00), Comércio varejista de material elétrico (4742-3/00), Comércio varejista especializado de equipamentos e suprimentos de informática (4751-2/01), Recarga de cartuchos para equipamentos de informática (4751-2/02), Comércio varejista especializado de eletrodomésticos e equipamentos de áudio e vídeo (472-9/00), Comércio varejista de móveis (4754-7/01), Comércio varejista de artigos de armarinho (4755-5/02), Comércio varejista de artigos de cama, mesa e banho (4755-5/03), Comércio varejista especializado de instrumentos musicais e acessórios (4756-3/00), Comércio varejista de artigos de papelaria (4761-0/03), Comércio varejista de artigos esportivos (4763-6/02), Comércio varejista de artigos do vestuário e acessórios (4781-4/00), Impressão de material para uso publicitário, brindes, serigrafia em calendários, cartões, catálogos, cardápios, folhetos e de materiais para fins promocionais sob encomenda (1813-0/01), Impressão de jornais, livros e periódicos (1811-3/02) e Atividades de produção de fotográficas aéreas e submarinas (7420-0/02)".

CLÁUSULA TERCEIRA – O capital social totalmente integralizado no valor de R\$ 30.000,00 (trinta mil reais), dividido em 30.000 (trinta mil) cotas no valor nominal de R\$ 1,00 (um real), cada fica assim distribuído entre os sócios:

[Handwritten signatures and initials on the left margin]

[Handwritten initials and marks on the right margin]

GRÁFICA TUSSI LTDA - ME

C.N.P.J. N.º 09.571.885/0001 – 53

NIRE N.º 41206198977

TERCEIRA ALTERAÇÃO DE CONTRATO SOCIAL

fls. 04

| SÓCIOS | COTAS | | CAPITAL | % |
|------------------------|--------|-----|-----------|-----|
| ALINE FLÁVIA TUSSI | 15.000 | R\$ | 15.000,00 | 50 |
| LEOCLIDES TUSSI | 7.500 | R\$ | 7.500,00 | 25 |
| LIDIANE PATRÍCIA TUSSI | 7.500 | R\$ | 7.500,00 | 25 |
| TOTAL | 30.000 | R\$ | 30.000,00 | 100 |

CLÁUSULA QUARTA - As cotas são indivisíveis e não poderão ser cedidas ou transferidas a terceiros sem o consentimento do outro sócio, a quem fica assegurado em igualdade de condições e preço direito de preferência para a sua aquisição se posta a venda, formalizando, se realizada a cessão delas, a alteração contratual permanente.

CLÁUSULA QUINTA - A responsabilidade de cada sócio é restrita ao valor de suas cotas, mas todos respondem solidariamente pela integralização do capital social.

CLÁUSULA SEXTA - A administração da sociedade caberá individualmente aos sócios **LEOCLIDES TUSSI** e **ALINE FLAVIA TUSSI** anteriormente qualificados com poderes e atribuições de administrar o uso do nome empresarial, vedado, no entanto, em atividades estranhas ao interesse social ou assumir obrigações seja em favor de qualquer dos cotistas ou de terceiros, bem como onerar ou alienar bens imóveis da sociedade, sem autorização do outro sócio.

CLÁUSULA SÉTIMA - Ao término de cada exercício social, em 31 de dezembro, o administrador prestará contas justificadas de sua administração, procedendo a elaboração do inventário, do balanço patrimonial e do balanço de resultado econômico, cabendo aos sócios, na proporção de suas cotas, os lucros ou perdas apurados.

CLÁUSULA OITAVA - Nos quatro meses seguintes ao término do exercício social, os sócios deliberarão sobre as contas e designarão administrador quando for o caso.

CLÁUSULA NONA - A sociedade poderá a qualquer tempo, abrir ou fechar filial ou outra dependência, mediante alteração contratual assinada por todos os sócios.

CLÁUSULA DÉCIMA - Os sócios poderão, de comum acordo, fixar uma retirada mensal, a título de " Pró-labore ", observadas as disposições regulamentares pertinentes.

CLÁUSULA DÉCIMA PRIMEIRA - Falecendo qualquer sócio, a sociedade continuará suas atividades com os herdeiros, sucessores e ou incapaz. Não sendo possível ou inexistindo interesse destes ou do sócio remanescente, o valor de seus haveres será apurado e liquidado com base na situação patrimonial da sociedade, à data da resolução, verificada em balanço especialmente levantado.

Parágrafo Único - O mesmo procedimento será adotado em outros casos em que a sociedade se resolva em relação ao seu sócio.

[Handwritten signatures and initials on the left margin, including 'Tussi' and 'Lidiane']

[Handwritten initials and marks on the bottom right margin, including 'L', 'P', and 'A']

GRÁFICA TUSSI LTDA - ME
C.N.P.J. N.º 09.571.885/0001 – 53
NIRE N.º 41206198977
TERCEIRA ALTERAÇÃO DE CONTRATO SOCIAL

fls. 05

CLÁUSULA DÉCIMA SEGUNDA - Os administrador declara, sob as penas da lei que, não está impedido de exercer a administração da sociedade, por lei especial, ou em virtude de condenação criminal, ou por se encontrar sob os efeitos dela, a pena que vede, ainda que temporariamente, o acesso a cargos públicos; ou por crime falimentar, de prevaricação, peita ou suborno, concussão, peculato, ou contra a economia popular, contra o sistema financeiro nacional, contra normas de defesa da concorrência, contra as relações de consumo, fé pública, ou a propriedade.

CLÁUSULA DÉCIMA TERCEIRA – As deliberações sociais que serão tomadas em reunião de sócios, cujo quórum de instalação e de decisão será a maioria simples do Capital Social, nos casos em que a Lei não exigir quórum maior.

CLÁUSULA DÉCIMA QUARTA - DECLARAÇÃO DE MICROEMPRESA, declara sob as penas da lei, que se enquadra nas condições de **Microempresa**, nos termos da Lei Complementar n.º 123, de 14/12//2006.

CLÁUSULA DÉCIMA QUINTA - A reunião dos sócios será convocada pelo Administrador e ou sócio, com 10 (dez) dias de antecedência, mediante expedição de carta convocatória, com local, data, hora e a ordem do dia da reunião, para os endereços que os sócios, para esse fim, depositarem na sede da sociedade.

CLÁUSULA DÉCIMA SEXTA - Fica eleito o foro de Pato Branco para o exercício e o cumprimento dos direitos e obrigações resultantes deste contrato.

E, por assim estarem, justos e contratados, assinam o presente em 1 (uma) única via.

Itapejara D'Oeste, 15 de abril de 2020.

LEOCLIDES TUSSI

LIDIANE PATRÍCIA TUSSI

DEBORA KRISTINA TUSSI

ALINE FLAVIA TUSSI

SERVÇO DISTRTAL DE TRAPEARA D'ESTE / PR - TABELIONATO DE NOTAS E REGISTRO CIVIL DAS PESSOAS NATURAIS
 Tabelia e Registradora: Ailana Bernardi
 Rua Fernando Ferrari, n 613, Centro - Itapeira d'Oeste/PR - CEP 85.580-000 - Telefone: (41) 3526 2213

Gpo33.okGuw.1vZj0, Controle: PDHrj.jjGyq.
 Consulte em <http://funarpen.com.br>

RECONHEO por VERDADEIRA a(s) firma(s) de: LEOCLIDES TUSSI, LIDIANE PATRICIA TUSSI e ALINE FLAVIA TUSSI
 Gov. de Itapeira d'Oeste - Parana, de maio de 2020 -
 09.28.05P

Em test. da verdade
 Flavia Regina Tomazin Moser - Escrevente
 Emol: R\$26,23 (VRC: VRC 43,60), Seo: R\$0,90, Funrejuv: R\$6,31, ISS: R\$0,76, FADEP: R\$1,28 = R\$34,36

SECRETARIA DE ESTADO DE JUSTIA
 Notaria do 2º Ofcio de Selo Lagoas - MG

Recom. autenticidade ais assinalurais de DEBORA KRISTINA TUSSI
 Selo Lagoas, 05/05/2020

SELO DE CONSULTA: DNX14688
 CODO DE SEGURANA: 4074.3506.7680.2969

Quantidade de atos praticados: 1
 Ato(s) praticado(s) por: Jose Igor Brani Hoffmann Svagera de Andrade Vasconcelos Costa - Tabellao Substituto
 ISSO R\$ 0,26 Emol: R\$ 5,48 TFI R\$ 1,70 Valor Final: R\$ 7,44
 Consulte a validade deste selo no site: <https://selos.tjmg.jus.br>

N DA ETIQUETA: AAAM55631

CERTIFICO O REGISTRO EM 14/05/2020 13:54 SOB N 20201823756.
 PROTOCOLO: 201823756 DE 29/04/2020. CODO DE VERIFICAO:
 12001916025. NIRE: 41206198977.
 GRAFICA TUSSI LTDA - ME



LEANDRO MARCOS RAYSEL BISCAIA
 SECRETARIO-GERAL
 CURITIBA, 14/05/2020
www.empresafacil.pr.gov.br

REPÚBLICA FEDERATIVA DO BRASIL
OFÍCIO DO DISTRIBUIDOR E ANEXOS DA COMARCA DE PATO BRANCO - PARANÁ

Rua Maria Bueno, 284 - Trevo da Guarany
CPF: 061.104.019-00
Tel.: (46) 3224-2414
E-mail: cartoriodistribuidorpb@gmail.com
85501-560 - Pato Branco - Paraná

TITULAR: DIRSO ANTONIO VERONESE
JURAMENTADOS: DILMAR ALUIZIO VERONESE
JULIANO VERONESE

Certidão Negativa

Certifico, a pedido de parte interessada, que revendo os livros e arquivos de distribuição de **FALÊNCIA E CONCORDATA**, sob minha guarda neste cartório, verifiquei **NÃO CONSTAR** nenhum registro em andamento contra:

GRAFICA TUSSI LTDA

CNPJ 09.571.885/0001-53, no período compreendido desde 14/12/1960, data de instalação deste cartório, até a presente data.



PATO BRANCO/PR, 14 de Dezembro de 2021

DILMAR ALUIZIO VERONESE

[Handwritten signature]



Custas = R\$ 33,66

Página 0001/0001

VÁLIDO EM TODO TERRITÓRIO NACIONAL. QUALQUER ADULTERAÇÃO OU RASURA INVALIDA ESTE DOCUMENTO.

[Handwritten initials and marks]

REPÚBLICA FEDERATIVA DO BRASIL
OFÍCIO DO DISTRIBUIDOR E ANEXOS DA COMARCA DE PATO BRANCO - PARANÁ

Rua Maria Bueno, 284 - Trevo da Guarany
CPF: 061.104.019-00
Tel.: (46) 3224-2414
E-mail: cartoriodistribuidorpb@gmail.com
85501-560 - Pato Branco - Paraná

TITULAR: DIRSO ANTONIO VERONESE
JURAMENTADOS: DILMAR ALUIZIO VERONESE
JULIANO VERONESE

Certidão Negativa

Certifico, a pedido de parte interessada, que revendo os livros e arquivos de distribuição de RECUPERAÇÃO JUDICIAL E EXTRAJUDICIAL, sob minha guarda neste cartório, verifiquei **NÃO CONSTAR** nenhum registro em andamento contra:

GRAFICA TUSSI LTDA

CNPJ 09.571.885/0001-53, no período compreendido desde 14/12/1960, data de instalação deste cartório, até a presente data.

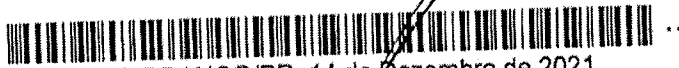

PATO BRANCO/PR, 14 de Dezembro de 2021

DILMAR ALUIZIO VERONESE



Custas = R\$ 33,66
Página 0001/0001

COMPROVANTE DE INSCRIÇÃO E DE SITUAÇÃO CADASTRAL

Comprovante de Inscrição e de Situação Cadastral

Cidadão,

Confira os dados de Identificação da Pessoa Jurídica e, se houver qualquer divergência, providencie junto à RFB a sua atualização cadastral.

A informação sobre o porte que consta neste comprovante é a declarada pelo contribuinte.

|  REPÚBLICA FEDERATIVA DO BRASIL CADASTRO NACIONAL DA PESSOA JURÍDICA | | | |
|---|---|---|---------------------------------------|
| NÚMERO DE INSCRIÇÃO 09.571.885/0001-53 MATRIZ | COMPROVANTE DE INSCRIÇÃO E DE SITUAÇÃO CADASTRAL | | DATA DE ABERTURA 21/05/2008 |
| NOME EMPRESARIAL GRÁFICA TUSSI LTDA | | | |
| TÍTULO DO ESTABELECIMENTO (NOME DE FANTASIA) ITAPEGRAF | | | PORTE ME |
| CÓDIGO E DESCRIÇÃO DA ATIVIDADE ECONÔMICA PRINCIPAL 18.13-0-99 - Impressão de material para outros usos | | | |
| CÓDIGO E DESCRIÇÃO DAS ATIVIDADES ECONÔMICAS SECUNDÁRIAS 18.11-3-02 - Impressão de livros, revistas e outras publicações periódicas 18.13-0-01 - Impressão de material para uso publicitário 45.30-7-05 - Comércio a varejo de pneumáticos e câmaras-de-ar 46.42-7-02 - Comércio atacadista de roupas e acessórios para uso profissional e de segurança do trabalho 46.49-4-08 - Comércio atacadista de produtos de higiene, limpeza e conservação domiciliar 46.61-3-00 - Comércio atacadista de máquinas, aparelhos e equipamentos para uso agropecuário; partes e peças 46.64-8-00 - Comércio atacadista de máquinas, aparelhos e equipamentos para uso odonto-médico-hospitalar; partes e peças 46.65-6-00 - Comércio atacadista de máquinas e equipamentos para uso comercial; partes e peças 46.79-6-99 - Comércio atacadista de materiais de construção em geral 46.86-9-02 - Comércio atacadista de embalagens 46.91-5-00 - Comércio atacadista de mercadorias em geral, com predominância de produtos alimentícios 47.42-3-00 - Comércio varejista de material elétrico 47.51-2-01 - Comércio varejista especializado de equipamentos e suprimentos de informática 47.51-2-02 - Recarga de cartuchos para equipamentos de informática 47.53-9-00 - Comércio varejista especializado de eletrodomésticos e equipamentos de áudio e vídeo 47.54-7-01 - Comércio varejista de móveis 47.55-5-02 - Comércio varejista de artigos de armário 47.55-5-03 - Comércio varejista de artigos de cama, mesa e banho 47.56-3-00 - Comércio varejista especializado de instrumentos musicais e acessórios 47.61-0-03 - Comércio varejista de artigos de papelaria | | | |
| CÓDIGO E DESCRIÇÃO DA NATUREZA JURÍDICA 206-2 - Sociedade Empresária Limitada | | | |
| LOGRADUORO R TIMBIRAS | NÚMERO 75 | COMPLEMENTO ***** | |
| CEP 85.580-000 | BAIRRO/DISTRITO FENIX | MUNICÍPIO ITAPEJARA D'OESTE | UF PR |
| ENDEREÇO ELETRÔNICO | | TELEFONE (46) 3526-1163 | |
| ENTE FEDERATIVO RESPONSÁVEL (EFR) ***** | | | |
| SITUAÇÃO CADASTRAL ATIVA | | DATA DA SITUAÇÃO CADASTRAL 21/05/2008 | |
| MOTIVO DE SITUAÇÃO CADASTRAL | | | |
| SITUAÇÃO ESPECIAL ***** | | DATA DA SITUAÇÃO ESPECIAL ***** | |

Handwritten signature and initials in the bottom right corner of the page.

|  REPÚBLICA FEDERATIVA DO BRASIL COMPROVANTE DE INSCRIÇÃO E DE SITUAÇÃO CADASTRAL CADASTRO NACIONAL DA PESSOA JURÍDICA | | | |
|--|---|---|-----------------|
| NÚMERO DE INSCRIÇÃO 09.571.885/0001-53 MATRIZ | COMPROVANTE DE INSCRIÇÃO E DE SITUAÇÃO CADASTRAL | DATA DE ABERTURA 21/05/2008 | |
| NOME EMPRESARIAL GRAFICA TUSSI LTDA | | | |
| CÓDIGO E DESCRIÇÃO DAS ATIVIDADES ECONÔMICAS SECUNDÁRIAS 47.63-6-02 - Comércio varejista de artigos esportivos 47.81-4-00 - Comércio varejista de artigos do vestuário e acessórios 74.20-0-02 - Atividades de produção de fotografias aéreas e submarinas | | | |
| CÓDIGO E DESCRIÇÃO DA NATUREZA JURÍDICA 206-2 - Sociedade Empresária Limitada | | | |
| LOGRADOURO R TIMBIRAS | NÚMERO 75 | COMPLEMENTO ***** | |
| CEP 85.580-000 | BAIRRO/DISTRITO FENIX | MUNICÍPIO ITAPEJARA D'OESTE | UF PR |
| ENDEREÇO ELETRÔNICO | | TELEFONE (46) 3526-1163 | |
| ENTE FEDERATIVO RESPONSÁVEL (EFR) ***** | | | |
| SITUAÇÃO CADASTRAL ATIVA | | DATA DA SITUAÇÃO CADASTRAL 21/05/2008 | |
| MOTIVO DE SITUAÇÃO CADASTRAL | | | |
| SITUAÇÃO ESPECIAL ***** | | DATA DA SITUAÇÃO ESPECIAL ***** | |

Aprovado pela Instrução Normativa RFB nº 1.863, de 27 de dezembro de 2018.

Emitido no dia 27/01/2022 às 12:59:27 (data e hora de Brasília).

Página: 2/2

A RFB agradece a sua visita. Para informações sobre política de privacidade e uso, [clique aqui](#).

[Passo a passo para o CNPJ](#)

[Consultas CNPJ](#)

[Estatísticas](#)

[Parceiros](#)

[Serviços CNPJ](#)

[Handwritten signature]

27/01/2022 12:59

Comprovante de Inscrição e de Situação Cadastral

COMPROVANTE DE INSCRIÇÃO E DE SITUAÇÃO CADASTRAL

Handwritten marks or signature at the bottom right corner.

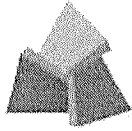

**RECEITA
ESTADUAL DO
PARANÁ**



Comprovante de Inscrição Cadastral - CICAD

| | | |
|------------------------------|---------------------------|------------------------------|
| Inscrição no CAD/ICMS | Inscrição CNPJ | Início das Atividades |
| 90440911-16 | 09.571.885/0001-53 | 05/2008 |

Empresa / Estabelecimento

Nome Empresarial **GRAFICA TUSSI LTDA**
 Título do Estabelecimento **ITAPEGRAF**
 Endereço do Estabelecimento **RUA TIMBIRAS, 75 - FENIX - CEP 85580-000**
FONE: (46) 3526-1163
 Município de Instalação **ITAPEJARA D'OESTE - PR, DESDE 05/2008**
(Estabelecimento Matriz)

Qualificação

Situação Atual **ATIVO - SIMPLES NACIONAL / SIMPLES NACIONAL - DIA 03 DO MES+2, DESDE 06/2021**
 Natureza Jurídica **206-2 - SOCIEDADE EMPRESÁRIA LTDA**
 Atividade Econômica Principal do Estabelecimento **1813-0/99 - IMPRESSAO DE MATERIAL PARA OUTROS USOS**

1811-3/02 - IMPRESSAO DE LIVROS, REVISTAS E OUTRAS PUBLICACOES PERIODICAS
 1813-0/01 - IMPRESSAO DE MATERIAL PARA USO PUBLICITARIO
 4530-7/05 - COMERCIO A VAREJO DE PNEUMATICOS E CAMARAS-DE-AR
 4642-7/02 - COMERCIO ATACADISTA DE ROUPAS E ACESSORIOS PARA USO PROFISSIONAL E DE SEGURANCA DO TRABALHO
 4649-4/08 - COMERCIO ATACADISTA DE PRODUTOS DE HIGIENE, LIMPEZA E CONSERVACAO DOMICILIAR
 4661-3/00 - COMERCIO ATACADISTA DE MAQUINAS, APARELHOS E EQUIPAMENTOS PARA USO AGROPECUARIO; PARTES E PECAS
 4664-8/00 - COMERCIO ATACADISTA DE MAQUINAS, APARELHOS E EQUIPAMENTOS PARA USO ODONTO-MEDICO-HOSPITALAR; PARTES E PECAS
 4665-6/00 - COMERCIO ATACADISTA DE MAQUINAS E EQUIPAMENTOS PARA USO COMERCIAL; PARTES E PECAS
 4679-6/99 - COMERCIO ATACADISTA DE MATERIAIS DE CONSTRUCAO EM GERAL
 Atividade(s) Econômica(s) Secundária(s) do Estabelecimento **4686-9/02 - COMERCIO ATACADISTA DE EMBALAGENS**
4691-5/00 - COMERCIO ATACADISTA DE MERCADORIAS EM GERAL, COM PREDOMINANCIA DE PRODUTOS ALIMENTICIOS
4742-3/00 - COMERCIO VAREJISTA DE MATERIAL ELETRICO
4751-2/01 - COMERCIO VAREJISTA ESPECIALIZADO DE EQUIPAMENTOS E SUPRIMENTOS DE INFORMATICA
4751-2/02 - RECARGA DE CARTUCHOS PARA EQUIPAMENTOS DE INFORMATICA
4753-9/00 - COMERCIO VAREJISTA ESPECIALIZADO DE ELETRODOMESTICOS E EQUIPAMENTOS DE AUDIO E VIDEO
4754-7/01 - COMERCIO VAREJISTA DE MOVEIS
4755-5/03 - COMERCIO VAREJISTA DE ARTIGOS DE CAMA, MESA E BANHO
4756-3/00 - COMERCIO VAREJISTA ESPECIALIZADO DE INSTRUMENTOS MUSICAIS E ACESSORIOS
4761-0/03 - COMERCIO VAREJISTA DE ARTIGOS DE PAPELARIA
4763-6/02 - COMERCIO VAREJISTA DE ARTIGOS ESPORTIVOS
4781-4/00 - COMERCIO VAREJISTA DE ARTIGOS DO VESTUARIO E ACESSORIOS

Quadro Societário

| Tipo | Inscrição | Nome Completo / Nome Empresarial | Qualificação |
|------|----------------|----------------------------------|---------------------|
| CPF | 287.928.159-87 | LEOCLIDES TUSSI | SÓCIO-ADMINISTRADOR |

02/02/2022 21:17

Emissão do CICAD

276
g

CPF 034.294.729-03 LIDIANE PATRICIA TUSSI
CPF 065.357.569-63 ALINE FLAVIA TUSSI

SÓCIO
SÓCIO-ADMINISTRADOR

Este CICAD tem validade até 04/03/2022.



Estado do Paraná
Secretaria de Estado da Fazenda
Receita Estadual do Paraná

CAD/ICMS Nº 90440911-16

Emitido Eletronicamente via Internet
02/02/2022 21:17:19

Os dados cadastrais deste estabelecimento poderão ser confirmados via
Internet www.fazenda.pr.gov.br



Dados transmitidos de forma segura
Tecnologia CELEPAR

R
J
P
X



MINISTÉRIO DA FAZENDA
Secretaria da Receita Federal do Brasil
Procuradoria-Geral da Fazenda Nacional

**CERTIDÃO POSITIVA COM EFEITOS DE NEGATIVA DE DÉBITOS RELATIVOS AOS TRIBUTOS
FEDERAIS E À DÍVIDA ATIVA DA UNIÃO**

Nome: GRAFICA TUSSI LTDA
CNPJ: 09.571.885/0001-53

Ressalvado o direito de a Fazenda Nacional cobrar e inscrever quaisquer dívidas de responsabilidade do sujeito passivo acima identificado que vierem a ser apuradas, é certificado que:

1. constam débitos administrados pela Secretaria da Receita Federal do Brasil (RFB) com exigibilidade suspensa nos termos do art. 151 da Lei nº 5.172, de 25 de outubro de 1966 - Código Tributário Nacional (CTN), ou objeto de decisão judicial que determina sua desconsideração para fins de certificação da regularidade fiscal, ou ainda não vencidos; e
2. não constam inscrições em Dívida Ativa da União (DAU) na Procuradoria-Geral da Fazenda Nacional (PGFN).

Conforme disposto nos arts. 205 e 206 do CTN, este documento tem os mesmos efeitos da certidão negativa.

Esta certidão é válida para o estabelecimento matriz e suas filiais e, no caso de ente federativo, para todos os órgãos e fundos públicos da administração direta a ele vinculados. Refere-se à situação do sujeito passivo no âmbito da RFB e da PGFN e abrange inclusive as contribuições sociais previstas nas alíneas 'a' a 'd' do parágrafo único do art. 11 da Lei nº 8.212, de 24 de julho de 1991.

A aceitação desta certidão está condicionada à verificação de sua autenticidade na Internet, nos endereços <<http://rfb.gov.br>> ou <<http://www.pgfn.gov.br>>.

Certidão emitida gratuitamente com base na Portaria Conjunta RFB/PGFN nº 1.751, de 2/10/2014.
Emitida às 00:06:41 do dia 19/12/2021 <hora e data de Brasília>.
Válida até 17/06/2022.

Código de controle da certidão: **45A3.8BE5.8670.ED52**
Qualquer rasura ou emenda invalidará este documento.

R
D P
LA



Estado do Paraná
Secretaria de Estado da Fazenda
Receita Estadual do Paraná

Certidão Negativa

de Débitos Tributários e de Dívida Ativa Estadual
Nº 025703319-39

Certidão fornecida para o CNPJ/MF: 09.571.885/0001-53

Nome: **GRAFICA TUSSI LTDA**

Ressalvado o direito da Fazenda Pública Estadual inscrever e cobrar débitos ainda não registrados ou que venham a ser apurados, certificamos que, verificando os registros da Secretaria de Estado da Fazenda, constatamos não existir pendências em nome do contribuinte acima identificado, nesta data.

Obs.: Esta Certidão engloba todos os estabelecimentos da empresa e refere-se a débitos de natureza tributária e não tributária, bem como ao descumprimento de obrigações tributárias acessórias.

Válida até 14/04/2022 - Fornecimento Gratuito

A autenticidade desta certidão deverá ser confirmada via Internet
www.fazenda.pr.gov.br

Handwritten marks and signatures in the bottom right corner.

Voltar

Imprimir

**Certificado de Regularidade
do FGTS - CRF****Inscrição:** 09.571.885/0001-53**Razão Social:** GRAFICA TUSSI LTDA**Endereço:** RUA DARCI DAL MOLIN 60 / FENIX / ITAPEJARA D'OESTE / PR / 85580-000

A Caixa Econômica Federal, no uso da atribuição que lhe confere o Art. 7, da Lei 8.036, de 11 de maio de 1990, certifica que, nesta data, a empresa acima identificada encontra-se em situação regular perante o Fundo de Garantia do Tempo de Serviço - FGTS.

O presente Certificado não servirá de prova contra cobrança de quaisquer débitos referentes a contribuições e/ou encargos devidos, decorrentes das obrigações com o FGTS.

Validade: 22/01/2022 a 20/02/2022**Certificação Número:** 2022012204334614008740

Informação obtida em 27/01/2022 12:55:16

A utilização deste Certificado para os fins previstos em Lei esta condicionada a verificação de autenticidade no site da Caixa:
www.caixa.gov.br



PODER JUDICIÁRIO
JUSTIÇA DO TRABALHO

CERTIDÃO NEGATIVA DE DÉBITOS TRABALHISTAS

Nome: GRAFICA TUSSI LTDA (MATRIZ E FILIAIS)

CNPJ: 09.571.885/0001-53

Certidão n°: 27780294/2021

Expedição: 08/09/2021, às 19:26:37

Validade: 06/03/2022 - 180 (cento e oitenta) dias, contados da data de sua expedição.

Certifica-se que **GRAFICA TUSSI LTDA (MATRIZ E FILIAIS)**, inscrito(a) no CNPJ sob o n° **09.571.885/0001-53**, **NÃO CONSTA** do Banco Nacional de Devedores Trabalhistas.

Certidão emitida com base no art. 642-A da Consolidação das Leis do Trabalho, acrescentado pela Lei n° 12.440, de 7 de julho de 2011, e na Resolução Administrativa n° 1470/2011 do Tribunal Superior do Trabalho, de 24 de agosto de 2011.

Os dados constantes desta Certidão são de responsabilidade dos Tribunais do Trabalho e estão atualizados até 2 (dois) dias anteriores à data da sua expedição.

No caso de pessoa jurídica, a Certidão atesta a empresa em relação a todos os seus estabelecimentos, agências ou filiais.

A aceitação desta certidão condiciona-se à verificação de sua autenticidade no portal do Tribunal Superior do Trabalho na Internet (<http://www.tst.jus.br>).

Certidão emitida gratuitamente.

INFORMAÇÃO IMPORTANTE

Do Banco Nacional de Devedores Trabalhistas constam os dados necessários à identificação das pessoas naturais e jurídicas inadimplentes perante a Justiça do Trabalho quanto às obrigações estabelecidas em sentença condenatória transitada em julgado ou em acordos judiciais trabalhistas, inclusive no concernente aos recolhimentos previdenciários, a honorários, a custas, a emolumentos ou a recolhimentos determinados em lei; ou decorrentes de execução de acordos firmados perante o Ministério Público do Trabalho ou Comissão de Conciliação Prévia.

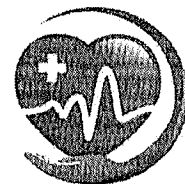

DEPARTAMENTO MUNICIPAL DE SAÚDE
ITAPEJARA D'OESTE - PR

TERMO DISPENSA DE LICENCIAMENTO SANITÁRIO

Estabelecimento

Razão Social/Nome: GRAFICA TUSSI LTDA
CNPJ/CPF 09.571.885/0001-53
Telefone (46)3526-1672
Endereço : R TIMBIRAS Nº 75
Bairro :Fenix Cidade :Itapejara d Oeste UF:Parana
CEP :85580-000

Representante Legal

Nome :Aline Flavia Tussi
RG: 8399736-2 CPF 065.357.569-63

CNAE PRINCIPAL: 18.13-0-99 - Impressão de material para outros usos

CNAE(S) SECUNDÁRIA(S)

O estabelecimento acima qualificado fica isento de licenciamento sanitário conforme Resolução SESA nº 1034/2020, onde as atividades econômicas exercidas pela empresa são classificadas como Baixo Risco.

A dispensa de licenciamento sanitário não isenta o estabelecimento de ser fiscalizado pelos órgãos de controle quando apresente situação de risco à saúde pública.

Itapejara d Oeste, 15 de dezembro de 2021

Autoridade Sanitária

Vigilância Sanitária Municipal



Prefeitura Municipal de Itapejara D'Oeste

Estado do Paraná

CNPJ Nº 76.995.430/0001-52

Av. Manoel Ribas, 620

ALVARÁ DE LICENÇA

O Prefeito Municipal de Itapejara D'Oeste, Estado do Paraná, em virtude do vencimento do

Protocolo nº 2872/2021

Inscrição Municipal nº 141322-0

Reg. Livro nº

Fls:

Alvará nº 028/2008

Concede a: GRAFICA TUSSI LTDA

Para exercer a atividade de: IMPRESSÃO DE MATERIAL PARA OUTROS USOS.

Localizado a Rua Timbiras, nº 75, Bairro Fênix.

Nesta Cidade de Itapejara D'Oeste, Estado do Paraná.

Vencimento: 09/03/2022.

Edifício da Prefeitura Municipal de Itapejara D'Oeste, em 09 de Março de 2021.

Vilmar Schmoller
 Prefeito Municipal

PREFEITURA MUNICIPAL DE ITAPEJARA D'OESTE
 COMISSÃO DE LICENCIAMENTO
 ORIGINAL
 22/03/2021
 DANIEL NETTO
 CPF: 54.111.111-00

10
 P
 4

GRÁFICA TUSSI LTDA
CNPJ: 09.571.885/0001-53
INSCRIÇÃO ESTADUAL: 90440911-16
RUA TIMBIRAS, 75 – FENIX
ITAPEJARA D'OESTE – PR
85.580-000

284
g

EDITAL DE PREGÃO Nº 015/2022
PROCESSO ADMINISTRATIVO Nº 018/2022
MODALIDADE: PREGÃO ELETRÔNICO
TIPO: MENOR PREÇO GLOBAL POR ITEM

OBJETO: contratação de empresa para fornecimento de equipamentos odontológicos, atendendo os municípios que implantaram equipes de Saúde Bucal na Estratégia da Saúde da Família, conforme portaria 3.034 de 20 de novembro de 2019.

ANEXO III

DECLARAÇÃO UNIFICADA

À pregoeira e equipe de apoio

Pelo presente instrumento, a empresa GRAFICA TUSSI LTDA, CNPJ nº 09571885/0001-53, com sede na RUA TIMBIRAS, 75, FENIX, ITAPEJARA D'OESTE, através de seu representante legal infra-assinado, que:

1) Declaramos, para os fins do disposto no inciso V do art. 27 da Lei n.º 8.666/93, acrescido pela Lei n.º 9.854/99, que não empregamos menores de 18 (dezoito) anos em trabalho noturno, perigoso ou insalubre e não empregamos menores de 16 (dezesesseis) anos. Ressalva ainda, que, caso empregue menores na condição de aprendiz (a partir de 14 anos, deverá informar tal situação no mesmo documento).

2) Declaramos, sob as penas da lei, que a empresa não foi declarada inidônea para licitar ou contratar com a Administração Pública.

3) Declaramos para os devidos fins de direito, na qualidade de Proponente dos procedimentos licitatórios, instaurados por este Município, que o(a) responsável legal da empresa é o(a) Sr.(a) ALINE F. TUSSI, Portador(a) do RG sob nº 83997362 e CPF nº 06535756963, cuja função/cargo é SÓCIO ADMINISTRADOR, responsável pela assinatura da Ata de Registro de Preços.

4) Declaramos para os devidos fins que **NENHUM** sócio desta empresa exerce cargo ou função pública impeditiva de relacionamento comercial com a Administração Pública.

5) Declaramos que a empresa não contratará empregados com incompatibilidade com as autoridades contratantes ou ocupantes de cargos de direção ou de assessoramento até o terceiro grau, na forma da Súmula Vinculante nº 013 do STF (Supremo Tribunal Federal).

6) Declaramos para os devidos fins que em caso de qualquer comunicação futura referente a este processo licitatório, bem como em caso de eventual contratação, concordo que a Ata de Registro de Preços seja encaminhada para o seguinte endereço:

E-mail: diretor.comercial@graficatussi.com.br

Telefone: (46) 3526-1163

7) Caso altere o citado e-mail ou telefone comprometo-me em protocolizar pedido de alteração junto ao Sistema de Protocolo deste Município, sob pena de ser considerado como intimado nos dados anteriormente fornecidos.

8) Nomeamos e constituímos o senhor(a) MARCUS V. BRAZ SANTOS, portador(a) do CPF/MF sob n.º 068823216-71, para ser o(a) responsável para acompanhar a execução da Ata de Registro de Preços, referente ao Pregão Eletrônico n.º 015/2022 e todos os atos necessários ao cumprimento das obrigações contidas no instrumento convocatório, seus Anexos e na Ata de Registro de Preços/Contrato.

MARMELEIRO, 24 DE FEVEREIRO de 2022.

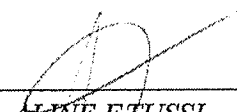

ALINE F. TUSSI
SÓCIO ADMINISTRADOR
GRÁFICA TUSSI LTDA
CNPJ 09571885/0001-53

R
P
X

GRÁFICA TUSSI LTDA
CNPJ: 09.571.885/0001-53
INSCRIÇÃO ESTADUAL: 90440911-16
RUA TIMBIRAS, 75 – FENIX
ITAPEJARA D'OESTE – PR
85.580-000

EDITAL DE PREGÃO Nº 015/2022
PROCESSO ADMINISTRATIVO Nº 018/2022
MODALIDADE: PREGÃO ELETRÔNICO
TIPO: MENOR PREÇO GLOBAL POR ITEM

OBJETO: contratação de empresa para fornecimento de equipamentos odontológicos, atendendo os municípios que implantaram equipes de Saúde Bucal na Estratégia da Saúde da Família, conforme portaria 3.034 de 20 de novembro de 2019.

ANEXO IV

DECLARAÇÃO DE ENQUADRAMENTO – ME/EPP

Pelo presente instrumento, a empresa GRAFICA TUSSI LTDA, CNPJ nº 09571885/0001-53, com sede na RUA TIMBIRAS 75, FENIX, ITAPEJARA D'OESTE, através de seu representante legal infra-assinado, declara, sob as penas do artigo 299 do Código Penal, que se enquadra na situação de microempresa, empresa de pequeno porte ou cooperativa, nos termos da Lei Complementar nº 123/06, alterada pela Lei Complementar nº 147/14, bem assim que inexistem fatos supervenientes que conduzam ao seu desenquadramento desta situação.

MARMELEIRO, 24 DE FEVEREIRO DE 2022

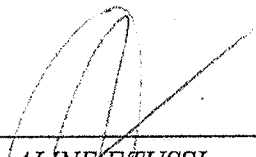

ALINE F. TUSSI

SÓCIO ADMINISTRADOR
GRÁFICA TUSSI LTDA
CNPJ 09571885/0001-53

Handwritten initials and marks in the bottom right corner.



Governo do Estado do Paraná
Secretaria da Micro e Pequena Empresa
Junta Comercial do Estado do Paraná



CERTIDÃO SIMPLIFICADA

Sistema Nacional de Registro de Empresas Mercantis - SINREM

Certificamos que as informações abaixo constam dos documentos arquivados nesta Junta Comercial e são vigentes na data da sua expedição.

| | | | | | |
|--|----------------------------|---|-----------------------------------|---------------|--------------------|
| Nome Empresarial: GRAFICA TUSSI LTDA - ME | | Protocolo: PRC2109550678 | | | |
| Natureza Jurídica: Sociedade Empresária Limitada | | | | | |
| NIRE (Sede) 41206198977 | CNPJ 09.571.885/0001-53 | Data de Ato Constitutivo 21/05/2008 | Início de Atividade 21/05/2008 | | |
| Endereço Completo Rua TIMBIRAS, Nº 75, FENIX - Itapejara d'Oeste/PR - CEP 85580-000 | | | | | |
| Objeto Social IMPRESSÃO DE MATERIAL PARA OUTROS USOS, COMÉRCIO A VAREJO DE PNEUMÁTICOS E CÂMARAS-DE-AER, COMÉRCIO ATACADISTA DE ROUPAS E ACESSÓRIOS PARA USO PROFISSIONAL E DE SEGURANÇA DO TRABALHO, COMÉRCIO ATACADISTA DE PRODUTOS DE HIGIENE E CONSERVAÇÃO DOMICILIAR, COMÉRCIO ATACADISTA DE MÁQUINAS, APARELHOS E EQUIPAMENTOS PARA USO AGROPECUÁRIO; PARTES E PEÇAS, COMÉRCIO ATACADISTA DE MÁQUINAS, APARELHOS E EQUIPAMENTOS PARA USO ODONTOMÉDICO-HOSPITALAR; PARTES E PEÇAS, COMÉRCIO ATACADISTA DE MÁQUINAS PARA USO COMERCIAL; PARTES E PEÇAS, COMÉRCIO ATACADISTA DE MATERIAL DE CONSTRUÇÃO EM GERAL, COMÉRCIO ATACADISTA DE EMBALAGENS, COMÉRCIO ATACADISTA DE MERCADORIAS EM GERAL, COM PREDOMINÂNCIA DE PRODUTOS ALIMENTÍCIOS, COMÉRCIO VAREJISTA DE MATERIAL ELÉTRICO, COMÉRCIO VAREJISTA ESPECIALIZADO DE EQUIPAMENTOS E SUPRIMENTOS DE INFORMÁTICA, RECARGA DE CARTUCHOS PARA EQUIPAMENTO DE INFORMÁTICA, COMÉRCIO VAREJISTA ESPECIALIZADO DE ELETRODOMÉSTICOS E EQUIPAMENTOS DE ÁUDIO E VÍDEO, COMÉRCIO VAREJISTA DE MÓVEIS, COMÉRCIO VAREJISTA DE ARTIGOS DE ARMARINHO, COMÉRCIO VAREJISTA DE ARTIGOS DE CAMA, MESA E BANHO, COMÉRCIO VAREJISTA ESPECIALIZADO DE INSTRUMENTOS MUSICAIS E ACESSÓRIOS, COMÉRCIO VAREJISTA DE ARTIGOS DE PAPELARIA, COMÉRCIO VAREJISTA DE ARTIGOS ESPORTIVOS, COMÉRCIO VAREJISTA DE ARTIGOS DO VESTUÁRIO E ACESSÓRIOS, IMPRESSÃO DE MATERIAL PARA USO PUBLICITÁRIO, BRINDES, SERIGRAFIA EM CALENDÁRIOS, CARTÕES, CATÁLOGOS, CARDÁPIOS, FOLHETOS E DE MATERIAIS PARA FINS PROMOCIONAIS SOB ENCOMENDA, IMPRESSÃO DE JORNAIS, LIVROS E PERIÓDICOS E ATIVIDADES DE PRODUÇÃO DE FOTOGRAFIAS AÉREAS E SUBMARINAS. | | | | | |
| Capital Social R\$ 30.000,00 (trinta mil reais) Capital Integralizado R\$ 30.000,00 (trinta mil reais) | | Porte ME (Microempresa) | Prazo de Duração Indeterminado | | |
| Dados do Sócio | | | | | |
| Nome | CPF/CNPJ | Participação no capital | Espécie de sócio | Administrador | Término do mandato |
| LEOCLIDES TUSSI | 287.928.159-87 | R\$ 7.500,00 | Sócio | S | Indeterminado |
| Nome | CPF/CNPJ | Participação no capital | Espécie de sócio | Administrador | Término do mandato |
| ALINE FLAVIA TUSSI | 065.357.569-63 | R\$ 15.000,00 | Sócio | S | Indeterminado |
| Nome | CPF/CNPJ | Participação no capital | Espécie de sócio | Administrador | Término do mandato |
| LIDIANE PATRICIA TUSSI | 034.294.729-03 | R\$ 7.500,00 | Sócio | N | Indeterminado |
| Dados do Administrador | | | | | |
| Nome | CPF | Término do mandato | | | |
| LEOCLIDES TUSSI | 287.928.159-87 | Indeterminado | | | |
| Nome | CPF | Término do mandato | | | |
| ALINE FLAVIA TUSSI | 065.357.569-63 | Indeterminado | | | |
| Último Arquivamento | | | | Situação | |
| Data | Número | Ato/eventos | ATIVA | | |
| 14/05/2020 | 20201823756 | 002 / 051 - CONSOLIDAÇÃO DE CONTRATO/ESTATUTO | Status | | |
| | | | SEM STATUS | | |

Esta certidão foi emitida automaticamente em 15/12/2021, às 14:02:57 (horário de Brasília).
Se impressa, verificar sua autenticidade no <https://www.empresafacil.pr.gov.br>, com o código IV12TCDS.



PRC2109550678

LEANDRO MARCOS RAYSEL BISCAIA
Secretário Geral